



moioverkapt



# Meer buitenleven begint hier

Van advies tot montage,  
alles geregeld voor jouw tuin.

In samenwerking met YARD Outdoor



Met **liefde** en  
**aandacht** gemaakt

# De ultieme beleving

## Maatwerk is onze kracht

De ambitie om klanten van de beste producten te voorzien, is verankerd in het DNA van onze organisaties. Het hoofdkantoor van Mooioverkapt is gevestigd in Krimpen aan den IJssel, waar onze medewerkers dagelijks starten met een bakje koffie. Hier nemen we de lopende projecten door en wensen we elkaar een mooie dag, met als hoofddoel: de droom van de klant uit laten komen.

---

### Stel uw hele buitenverblijf zelf samen

Bij Yard Outdoor in Strijen wordt alles geproduceerd. Samen delen we dezelfde passie: maatwerk leveren en uiteindelijk een grote glimlach op het gezicht van de klant toveren.

Met trots presenteren wij ons magazine. Boordevol hoogwaardige en met zorg samengestelde items om uw droombuitenverblijf in alle opzichten te verwezenlijken. Van het complete buitenverblijf tot de aankleding ervan met de nieuwste accessoires, volgens de laatste trends en technieken.

Ons totale concept van Douglas constructies, wanden, ramen en deuren, verlichting, fundering en verduurzaming zorgt ervoor dat wij u van begin tot eind kunnen ontzorgen. Onze specialisatie op het gebied van maatwerk zorgt ervoor dat wij elk droomverblijf kunnen realiseren.

Met het magazine van Mooioverkapt, in samenwerking met Yard Outdoor, heeft u een totaalconcept in handen. Het enige dat u nog hoeft te doen, is die keuzes maken die bij u en uw leefomgeving passen, en wij doen de rest. Een luxe buitenleven is daarmee voor iedereen binnen handbereik, hoe groot of hoe klein uw buiten ook is.

---

### Maatwerk is onze kracht. Als **marktkennis** **en vakmanschap** samen komen, dan heeft u goud in handen

---



In co-creatie helpen onze verkoopadviseurs u met de perfecte samenstelling, toegespitst op uw specifieke wensen. Wij komen vrijblijvend bij u langs, of u bent van harte welkom op ons kantoor. Hier kunt u onze producten zien, voelen en beleven.

Laat u inspireren en enthousiasmeren door de sfeerpagina's in dit magazine. Wij streven ernaar om het voor iedereen mogelijk te maken die droomomgeving te verwezenlijken waar persoonlijke geluksmomenten hoogtij vieren. Mooioverkapt stelt persoonlijke aandacht en klantvriendelijkheid voorop, waardoor de aankoop van uw verblijf al een onvergetelijke ervaring wordt.

---

**Glasschuifsystemen en  
steellook wanden** zijn  
niet meer weg te denken.  
Natuurlijk hebben we die  
in het assortiment

---



# Inhoudsopgave

---



**Buiten verblijven**



**GRANDIOSE Plat dak**



**GRANDIOSE Kapschuur**

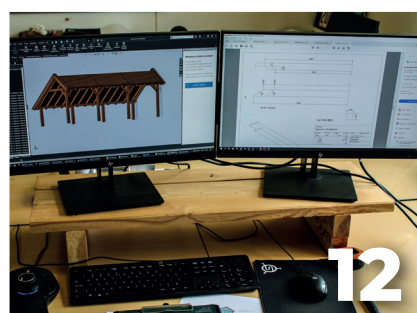

**Op de tekentafel**



**SUBLIME Plat dak**



**SUBLIME Kapschuur**



**Vrijstaand of aanbouw**



**SUBLIME Aanbouw**



**OBLIQUE Aanbouw**



**EASYLINE Doe-Het-Zelf**



**Thuiswerken**



**ELEGANTE en CUBIQUE**



**Wandmodules**



**Hekwerken**



**Ramen en deuren**



**Stellook**



**Shutters**



**Glasschuifsystemen**



**Lichtstraten**



**Daksystemen**



**Dakbedekking**



**Verlichting**



**Fundering**



**Onderhoud**

# Liever buiten verblijven; of buitenverblijven?

**Het is ons om het even, in beide gevallen bent u bij Mooioverkapt aan het juiste adres.**

Of het nu gaat om een veranda, een tuinhuis, een overkapping, een kapschuur of een luxe chalet, elk soort buitenverblijf heeft specifieke voor- of nadelen. Afhankelijk van de woonwensen zijn die voor iedereen verschillend. Voor elk buitenverblijf geldt wel dat u gedurende het hele jaar vaker en langer buiten kunt vertoeven. Wordt het 's zomers te heet in de tuin, dan zoekt u de schaduw en de verkoeling op. Wanneer het regent maar toch niet te koud is buiten, kunt u nog heerlijk relaxen in de tuin. Het verlengt

uw zomeravonden en in de winter kunt u marshmallows roosteren bij de vuurkorf en u opwarmen bij de houtbrander of heater. Haal het beste uit uw buitenverblijf. De volgende tips kunnen u helpen bij het maken van de beste keuze.

## **Waarvoor wilt u het buitenverblijf gaan gebruiken?**

Wilt u lang buiten kunnen zitten of wilt u een buitenkeuken realiseren onder een overkapping om heerlijk met vrienden en familie te dineren op zwoele zomeravonden? Of wilt u een kleine wellness in uw eigen achtertuin, inclusief jacuzzi en sauna? Of wilt u rustig een boek kunnen lezen tijdens een verloren uurtje of heeft u

behoefte aan een rustmoment op de dag na een middag tuinieren? Heeft u ook nog opslag nodig voor tuinmateriaal? Of heeft u een openhaard en wilt u houtblokken opslaan? Of een stoere mancave? We kunnen nog wel even doorgaan, de mogelijkheden zijn legio, maar vraag u daarom af; "waar word ik het gelukkigst van?" en stem uw buitenverblijf daarop af. Moet er een zonnebed passen dat u bij mooi weer makkelijk naar buiten rolt? Of liever juist die hangmat in de schaduw of allebei en wilt u iets met schuifwanden of openslaande deuren? Of misschien wel dat ultieme thuishkantoor realiseren? Het kan bij ons allemaal.





## Bepaal de juiste plek

Bij het plaatsen van een buitenverblijf is het handig om na te gaan op welk moment van de dag u er wilt zijn. Bent u meer van een ontbijtje eten in de ochtendzon en afkoelen in de middag? Plaats het verblijf dan aan de oostzijde. Als je de hele dag wil zonnen, zet 'm dan met voorkant naar het zuiden. De juiste plaats in uw tuin is uitermate relevant voor de ultieme buiten beleving.

## Denk na over het onderhoud

Bedenk goed welk materiaal u het best kunt kiezen en dat er geen buitenverblijf is dat geen onderhoud nodig heeft. Een houten constructie creëert veel sfeer en heeft een warme uitstraling, maar heeft enig onderhoud nodig. Met het gebruik van de juiste producten verlengt u de levensduur van uw mooie buitenverblijf. Op pagina 62/63 vindt u meer informatie over de onderhoudsproducten die wij aanraden voor het optimaliseren van de levensduur. En bedenk dat behandeling met mooie kleuren ook de uitstraling en sfeer van uw buitenverblijf bepalen.

## Bedenk het ontwerp

De grootte van uw ontwerp zal afhankelijk zijn van de keuze die u maakt. Is dat een overkapping vast aan het huis of juist vrijstaand, een veranda of een luxe chalet of een compleet gastenverblijf voor vrienden en familie. Bedenk ook welke materialen, elementen en accessoires u graag terug wilt zien in uw droomverblijf. Wanneer u bijvoorbeeld kiest voor een open verblijf kan het handig zijn om terrasverwarmers of een knusse open haard

te implementeren in het ontwerp. Hierdoor kunt u met koudere temperaturen blijven genieten in de buitenlucht. Naast een open verblijf kunt u ook een voorkeur hebben voor een gesloten verblijf met bijvoorbeeld glasschuifwanden of steellook wanden. Een gedeelte kunt u dan nog indelen als berging voor bijvoorbeeld de fietsen van de kinderen.

## Breng sfeer aan

Als het buitenverblijf gebouwd is, kunt u meer sfeer bepalen door middel van de accessoires. Met een overkapping die de woonkamer verlengt, is het mooi om bepaalde elementen terug te laten keren. Zo vormt het een harmonieus geheel. Laat dezelfde accentkleuren terugkomen in de losse kussens op je loungeset, kies voor dezelfde stijl kunst of accessoires aan de muur en op de tafels. Werk in de winter met sfeervolle materialen in de vorm van zachte kleedjes en wollige kussens. Maak het helemaal af met kaarsen en een vuurkorf of een heater.



# GRANDIOSE PLAT DAK



## Het basispakket bestaat uit:

- Geschaafd, onbehandeld Douglas hout
- Staanders 12 x 12 cm
- Ringbalk 4,5 x 16 cm
- Gordingen en schoren 4,5 x 12 cm
- Dakbeschoot minimaal 1,6 cm dik met vellingkant
- Boeidelen 2,8 x 19,5 cm
- Houten daktrimmen 1,8 x 7 cm
- Dakbedekking EPDM-rubberfolie inclusief rollerset en lijm
- Met dakdoorvoer
- Bevestigingsmateriaal en opbouw instructie

---

Alle GRANDIOSE buitenverblijven  
worden als **kant-en-klaar bouw pakket**  
geleverd

---

Ons GRANDIOSE plat dak staat voor een uitstekende prijs/kwaliteitverhouding. Deze instapmodellen met plat dak inclusief EPDM-dak-bedekking zijn beschikbaar in 3 standaard afmetingen met een diepte van 270 cm paalmaat. U maakt de constructie eenvoudig compleet met de wanden vanaf pagina 38.

### GRANDIOSE plat dak 400 x 270 cm

Art. nr. Y100000

Funderingsmaat (bxh) 394 x 270 cm

Buitenmaat dak (bxh) 400 x 306 cm

Hoogte 260 cm

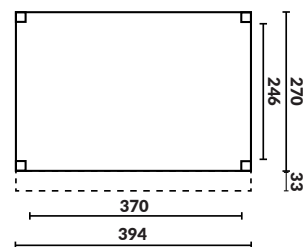

### GRANDIOSE plat dak 500 x 270 cm

Art. nr. Y100001

Funderingsmaat (bxh) 494 x 270 cm

Buitenmaat dak (bxh) 500 x 306 cm

Hoogte 260 cm



### GRANDIOSE plat dak 600 x 270 cm

Art. nr. Y100002

Funderingsmaat (bxh) 594 x 270 cm

Buitenmaat dak (bxh) 600 x 306 cm

Hoogte 260 cm

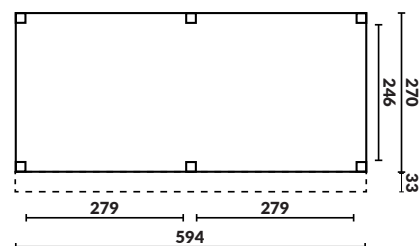

### Opties

- |                         |       |                 |    |
|-------------------------|-------|-----------------|----|
| • Wandmodules           | 38    | • Lichtstraten  | 54 |
| • Hekwerken             | 42    | • Verlichting   | 60 |
| • Ramen en deuren       | 44    | • Fundering     | 61 |
| • Steellook en Shutters | 48-51 | • Verduurzaming | 62 |
| • Glasschuifsystemen    | 52    |                 |    |

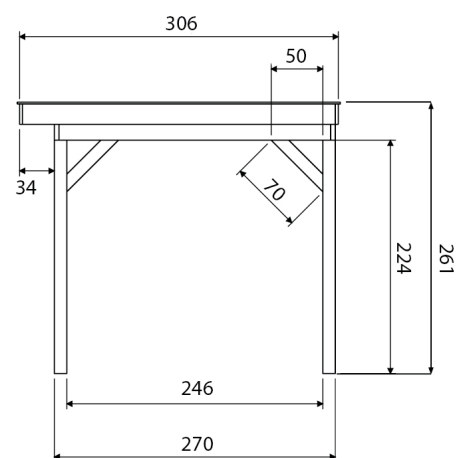

# GRANDIOSE KAPSCHUUR



## Het basispakket bestaat uit:

- Geschaafd, onbehandeld Douglas hout
- Staanders 12 x 12 cm
- Ringbalk 4,5 x 16 cm
- Gordingen en schoren 4,5 x 9,5 cm
- Dakbeschot minimaal 1,6 cm dik met vellingkant
- Boeidelen 1,8 x 16 cm
- Windveren 1,8 x 7 cm
- Zweeds rabat voor de kopse spanten
- Bevestigingsmateriaal en opbouw instructie
  
- Exclusief dakbedekking, zie opties voor mogelijkheden

---

Alle GRANDIOSE kapschuren worden als **kant-en-klaar bouw pakket** geleverd

---

De wanden die u kunt bijbestellen voor de GRANDIOSE Kapschuur dienen tijdens montage op maat gezaagd te worden. Ook hekwerken zijn verkrijgbaar voor de GRANDIOSE in spijlen- of kruisuitvoering.

Onze **GRANDIOSE** kapschuur staat voor een uitstekende prijs/kwaliteitverhouding. Deze instapmodellen met a-symmetrisch dak excl. dakbedekking zijn beschikbaar in 3 standaard afmetingen met een diepte van 250 cm paalmaat. U maakt de constructie eenvoudig compleet met de wanden vanaf pagina 38.

### GRANDIOSE kapschuur 400 x 250 cm

Art. nr. Y100003

Funderingsmaat (bxh) 393 x 250 cm

Buitenmaat dak (bxh) 403 x 328 cm

Hoogte 280 cm

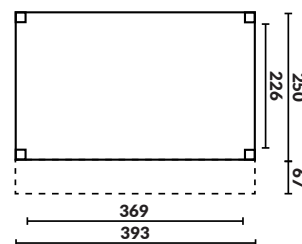

### GRANDIOSE kapschuur 500 x 250 cm

Art. nr. Y100004

Funderingsmaat (bxh) 493 x 250 cm

Buitenmaat dak (bxh) 503 x 328 cm

Hoogte 280 cm

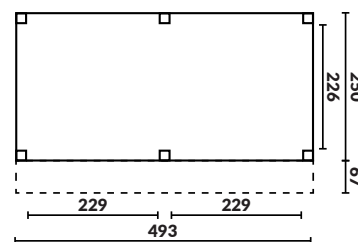

### GRANDIOSE kapschuur 600 x 250 cm

Art. nr. Y100005

Funderingsmaat (bxh) 593 x 250 cm

Buitenmaat dak (bxh) 603 x 328 cm

Hoogte 280 cm

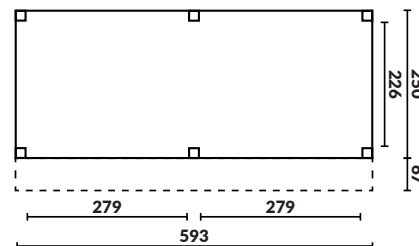

### Opties

- |                         |       |                 |    |
|-------------------------|-------|-----------------|----|
| • Wandmodules           | 38    | • Dakbedekking  | 58 |
| • Hekwerken             | 42    | • Verlichting   | 60 |
| • Ramen en deuren       | 44    | • Fundering     | 61 |
| • Steellook en Shutters | 48-51 | • Verduurzaming | 62 |
| • Glasschuifsystemen    | 52    |                 |    |

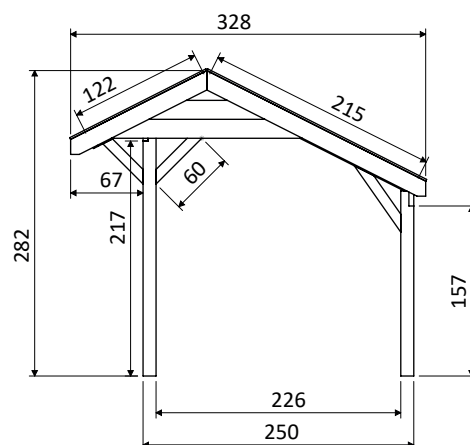

# Op de tekentafel begint het...

Maak kennis met Mooioverkapt

Bij u thuis aan tafel of op ons kantoor gebeurt het, daar ontwerpen we samen jouw droomverblijf, ontworpen door Mooioverkapt én gefabriceerd door Yard Outdoor. Onze producten komen tot stand middels doordachte en beheersbare processen. Alles wordt op maat gemaakt in de fabriek van Yard Outdoor, door onze goede band en de passie die we delen kunnen we de verwachting van de klant waarmaken en overtreffen!

van de houtbewerking met de machines tot het verpakken voor levering aan de klant met plezier werken wij aan de productie van vele houttoepassingen voor

een heerlijk tuin en buitenleven. Dit doen wij zowel in standaarduitvoeringen, maar zeker ook in maatwerk, want vooral in het laatste zijn we sterk. In samenwerking YARD Outdoor maken we gemakkelijk en snel de juiste vertaalslag naar wat de klant wenst.

---

Onze kracht ligt in de creatie van de mooiste buitenverblijven met de specifieke wensen van de klant als leidraad

---

Dit lukt ons mede doordat we alles in eigen beheer hebben en de lijnen kort zijn, maar ook omdat wij vakmensen in dienst hebben die louter mooie buitenproducten willen maken. En daar begint het; op de tekentafel. Het ontwerp wordt na goedkeuring omgezet naar een productietekening en bijbehorende stuklijsten. Vanaf de tekentafel gaat dit door naar de productieafdeling.

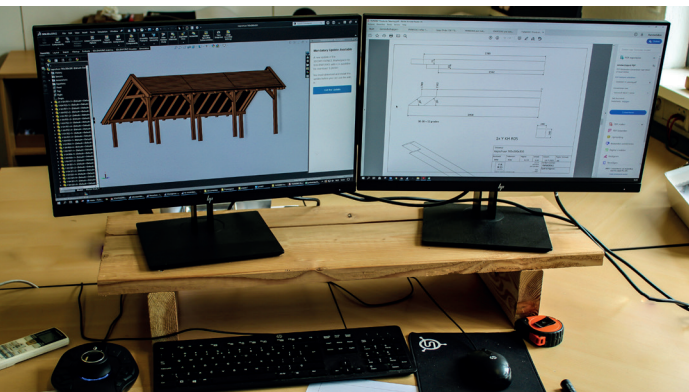

# SUBLIME lijn met Maximale Mogelijkheden

Van standaard assortiment tot uitgebreid maatwerk!

Wilt u een schitterend buitenverblijf in eigen achtertuin? Met de SUBLIME lijn bouwt u uw droomverblijf geheel naar eigen wens. Grootte, hoogte, breedte, wanden, deuren en ramen, de modulair buitenverblijven kunnen in eindeloos veel uitvoeringen worden samengesteld. Wilt u een plat dak, een zadeldak of een kapschuur, of juist een aanbouw aan het huis vast? Het behoort allemaal tot de mogelijkheden. Met de SUBLIME lijn kunnen we talloze combinaties maken om vervolgens af te werken naar eigen inzicht.

## SUBLIME Plat dak

Deze past eigenlijk overal. Het platte dak sluit naadloos aan bij zowel een klassieke als tijdloze, moderne look. Een uitvoering met plat dak mag vanwege de nokhoogte nagenoeg overal geplaatst worden. Verkrijgbaar in vele maten en de indeling is door uzelf te bepalen. Wilt u wel of geen bergruimte, een dichte of open overkapping? Ook een hoekopstelling is in de SUBLIME lijn verkrijgbaar. Sluiten de standaard afmetingen niet aan bij wat u zoekt, kies dan voor een eigen maatwerk ontwerp.



## SUBLIME Kapschuur

Karakteristiek en landelijk sfeervol, dat is de aanblik van een kapschuur als buitenverblijf. Ook deze variant is naar eigen inzicht in te delen of aan te passen naar uw specifieke wensen. Op onze inspiratiepagina's vindt u hiervoor ook tal van mogelijkheden. Met de verschillen-

de mogelijkheden voor de dakbedekking van de SUBLIME Kapschuur kunt u deze volledig aan laten sluiten bij uw eigen stijl. Dakpannen voor de robuuste landelijke look of shingles voor de klassieke tijdloze uitstraling. Met een PVC of Zinken dakgoot maakt u het helemaal af.

## SUBLIME Zadeldak en maatwerk

Weliswaar geen onderdeel van ons standaard assortiment, maar zeker niet te missen: SUBLIME Zadeldak. Het buitenverblijf met zadeldak wordt altijd volledig op maat geproduceerd waardoor u de vrijheid heeft om alle maatvoeringen aan te passen. U kunt zelf de wand- of nokhoogte bepalen. Ook kunt u bijvoorbeeld kiezen voor staanders van 19 x 19cm i.p.v. 14 x 14cm voor een zeer robuuste uitstraling. Ook geeft de zadeldakconstructie u de mogelijkheid een bergzolder te maken voor extra opslagruimte. Vraag vrijblijvend naar de mogelijkheden.

Kunt u niet vinden wat u zoekt of heeft u een specifieke vraag, bezoek dan één van onze dealers of neem contact op. Zij helpen u graag verder met het samenstellen van uw droombuitenverblijf van Mooi Overkapt.

Als vakmanschap en gevoel voor schoonheid en trends in het buitenleven samenkomen, heeft u een gouden combinatie



# SUBLIME PLAT DAK



## Het basispakket bestaat uit:

- Geschaafd, onbehandeld Douglas hout
- Staanders 14 x 14 cm
- Ringbalken 6,5 x 14 cm
- Gordingen en schoren 6,5 x 14 cm
- Dakbeschot minimaal 1,6 cm dik met vellingkant
- Boeidelen 2,8 x 26 cm (uit blokhutprofiel)
- Aluminium daktrimmen 1,8 x 7 cm
- Dakbedekking EPDM-rubberfolie inclusief rollerset en lijm
- Met zijuitloop
- Bevestigingsmateriaal en opbouw instructie

---

Het platte dak van de SUBLIME zorgt voor een **eigentijdse uitstraling** van uw buitenverblijf

---

Onze alleskunner, buitenverblijf **SUBLIME** met plat dak, is verkrijgbaar in 3 standaard dieptematen: 300, 350 en 400cm en maar liefst 15 breedtematen, variërend van 300 tot 1500 cm. Binnen deze 45 standaard opties zit er ongetwijfeld één die aansluit bij uw wensen. Het **SUBLIME** buitenverblijf wordt geproduceerd vanuit onbehandeld geschaafd douglas hout. Het dakbeschot met mes- en groef wordt standaard afgewerkt met zeer duurzame EPDM-dakbedekking en de meegeleverde zij-uitloop zorgt voor de afvoer van het regenwater.

**SUBLIME plat dak** diepte 300 cm

Voorbeeld configuratie 300 x 300 cm



**SUBLIME plat dak** diepte 350 cm

Voorbeeld configuratie 700 x 350 cm



**SUBLIME plat dak** diepte 400 cm

Voorbeeld configuratie 1400 x 400 cm

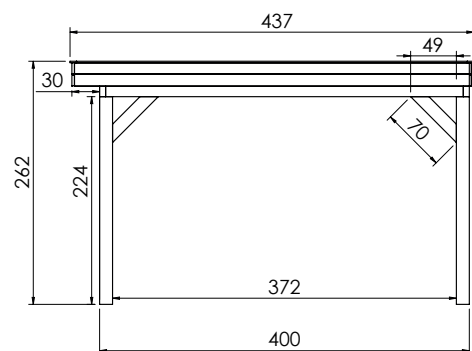
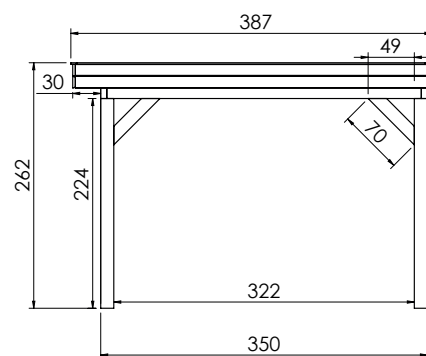
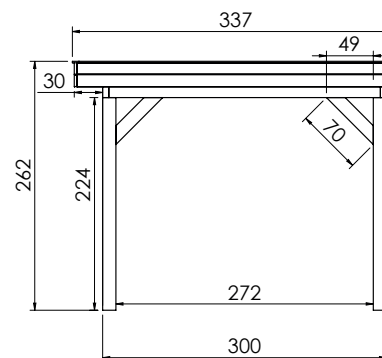

### Opties

- Wandmodules 38
- Hekwerken 42
- Ramen en deuren 44
- Steellook en Shutters 48-51
- Glasschuifsystemen 52
- Lichtstraten 54
- Verlichting 60
- Fundering 61
- Verduurzaming 62

# Standaard maatvoeringen buitenverblijf SUBLIME Plat dak

## Een luxe overkapping realiseer je met de SUBLIME Plat dak

De maatvoeringen zijn de basis, de exacte aankleding bepaal je zelf. Standaard leverbaar in 15 breedtematen en in 3 dieptematen. Creëer een berging voor meer opbergruimte of kies voor een gesloten overkapping met steellook- en/of glazen wanden. Zie de ruime keuze in opties vanaf pagina 38 zoals wanden, ramen en deuren en natuurlijk de glasschuifsystemen en steellook wanden.



Art.nr.	Breedte	Diepte	Hoogte	Buitenmaat dak
Y100006	300	300	262.5	307,6 x 334
Y100021	300	350	262.5	307,6 x 384
Y100036	300	400	262.5	307,6 x 434

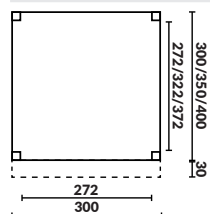

Art.nr.	Breedte	Diepte	Hoogte	Buitenmaat dak
Y100007	400	300	262.5	407,6 x 334
Y100022	400	350	262.5	407,6 x 384
Y100037	400	400	262.5	407,6 x 434

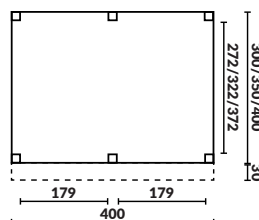

Art.nr.	Breedte	Diepte	Hoogte	Buitenmaat dak
Y100008	500	300	262.5	507,6 x 334
Y100023	500	350	262.5	507,6 x 384
Y100038	500	400	262.5	507,6 x 434

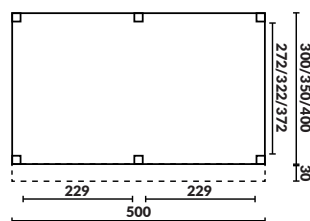

Art.nr.	Breedte	Diepte	Hoogte	Buitenmaat dak
Y100009	600	300	262.5	607,6 x 334
Y100024	600	350	262.5	607,6 x 384
Y100039	600	400	262.5	607,6 x 434

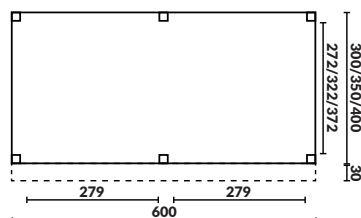

Art.nr.	Breedte	Diepte	Hoogte	Buitenmaat dak
Y100010	700	300	262.5	707,6 x 334
Y100025	700	350	262.5	707,6 x 384
Y100040	700	400	262.5	707,6 x 434

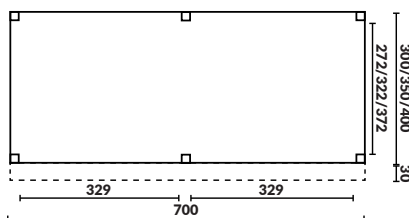

Creëer uw **droomverblijf**  
met aanvullende  
opties en maatwerk





Art.nr.	Breedte	Diepte	Hoogte	Buitenmaat dak
Y100011	750	300	262.5	757,6 x 334
Y100026	750	350	262.5	757,6 x 384
Y100041	750	400	262.5	757,6 x 434

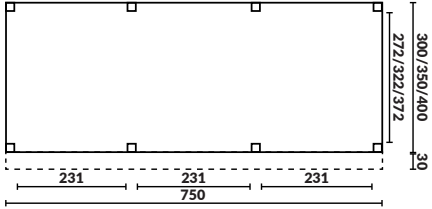

Art.nr.	Breedte	Diepte	Hoogte	Buitenmaat dak
Y100012	800	300	262.5	807,6 x 334
Y100027	800	350	262.5	807,6 x 384
Y100042	800	400	262.5	807,6 x 434

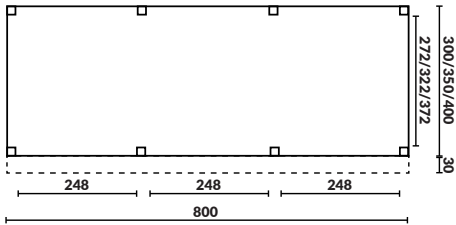

Art.nr.	Breedte	Diepte	Hoogte	Buitenmaat dak
Y100013	900	300	262.5	907,6 x 334
Y100028	900	350	262.5	907,6 x 384
Y100043	900	400	262.5	907,6 x 434

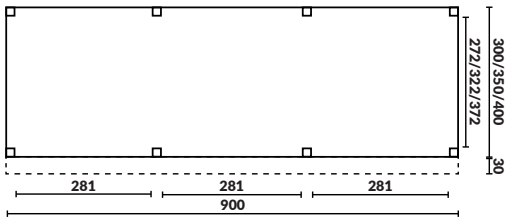

Art.nr.	Breedte	Diepte	Hoogte	Buitenmaat dak
Y100014	1000	300	262.5	1007,6 x 334
Y100029	1000	350	262.5	1007,6 x 384
Y100044	1000	400	262.5	1007,6 x 434

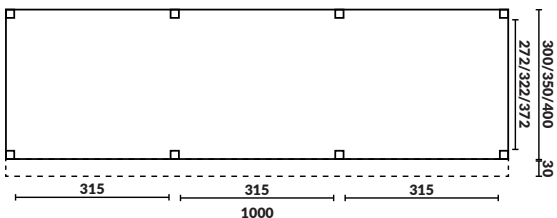

Art.nr.	Breedte	Diepte	Hoogte	Buitenmaat dak
Y100015	1100	300	262.5	1107,6 x 334
Y100030	1100	350	262.5	1107,6 x 384
Y100045	1100	400	262.5	1107,6 x 434

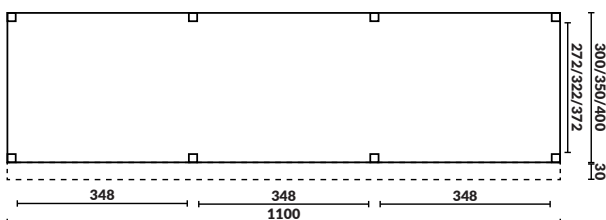

Art.nr.	Breedte	Diepte	Hoogte	Buitenmaat dak
Y100016	1200	300	262.5	1207,6 x 334
Y100031	1200	350	262.5	1207,6 x 384
Y100046	1200	400	262.5	1207,6 x 434

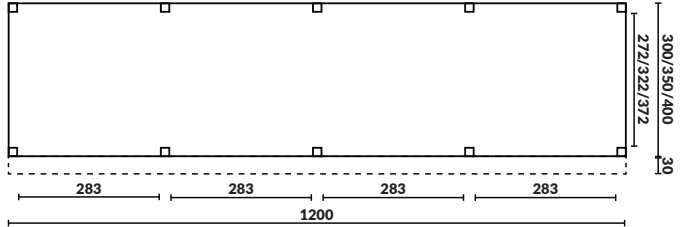

Art.nr.	Breedte	Diepte	Hoogte	Buitenmaat dak
Y100018	1300	300	262.5	1307,6 x 334
Y100033	1300	350	262.5	1307,6 x 384
Y100048	1300	400	262.5	1307,6 x 434

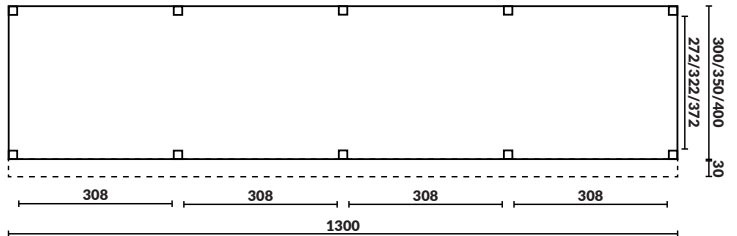

Art.nr.	Breedte	Diepte	Hoogte	Buitenmaat dak
Y100019	1400	300	262.5	1407,6 x 334
Y100034	1400	350	262.5	1407,6 x 384
Y100049	1400	400	262.5	1407,6 x 434

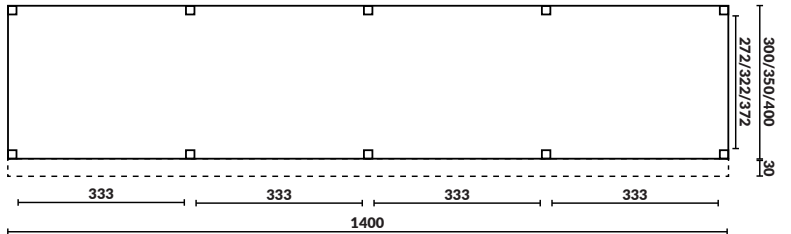

Art.nr.	Breedte	Diepte	Hoogte	Buitenmaat dak
Y100020	1500	300	262.5	1507,6 x 334
Y100035	1500	350	262.5	1507,6 x 384
Y100050	1500	400	262.5	1507,6 x 434

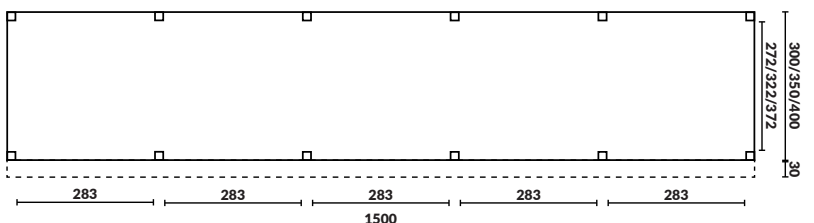

# SUBLIME KAPSCHUUR



## Het basispakket bestaat uit:

- Geschaafd, onbehandeld Douglas hout
- Staanders 14 x 14 cm
- Ringbalken 6,5 x 14 cm
- Gordingen en schoren 6,5 x 14 cm
- Dakbeschot minimaal 1,6 cm dik met vellingkant
- Boeidelen 2,8 x 26 cm (uit blokhutprofiel)
- Windveren 1,8 x 7 cm
- Bepfestigingsmateriaal en opbouw instructie
  
- Exclusief dakbedekking,  
zie opties voor mogelijkheden

---

De SUBLIME kapschuur staat  
garant voor **royaal genieten**

---

**SUBLIME Kapschuur**, de meest veelzijdige uitvoering onder de buitenverblijven, leveren wij standaard in 2 dieptematen 250 cm en 300 cm en 15 breedtematen. De hoge opengewerkte kapconstructie geeft dit buitenverblijf een elegante uitstraling. De standaard afmetingen kunt u naar eigen wens compleet maken met onze wanden, ramen en deuren, maar vergeet ook de glasschuifsystemen niet. Voor de situaties waarin onze standaard afmetingen niet voorzien bieden wij u de mogelijkheid van Maatwerk.

**SUBLIME Kapschuur** diepte 250 cm

Voorbeeld configuratie 300 x 250 cm



**SUBLIME Kapschuur** diepte 300 cm

Voorbeeld configuratie 1200 x 300 cm

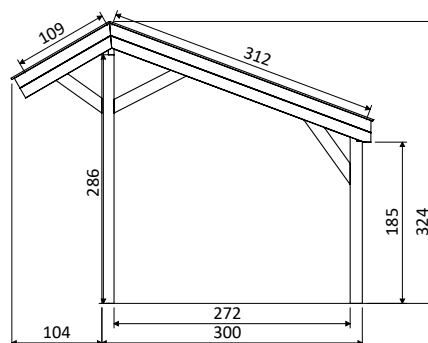
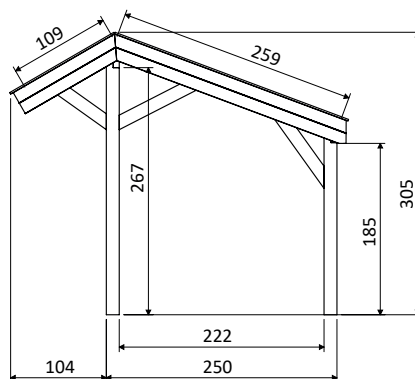

**Opties**

- Wandmodules 38
- Hekwerken 42
- Ramen en deuren 44
- Steellook en Shutters 48-51
- Glasschuifsystemen 52
- Dakbedekking 58
- Verlichting 60
- Fundering 61
- Verduurzaming 62

# Standaard maatvoeringen buitenverblijf **SUBLIME** Kapschuur

## Een luxe overkapping realiseer je met de SUBLIME Kapschuur

Met 30 standaard maatvoeringen van de SUBLIME Kapschuur bieden wij u een ruim assortiment met mogelijkheden. De 2 standaard dieptes zijn 250cm en 300cm exclusief het overstek van 104cm. Voor de gewenste toepassing is het heel belangrijk dat u de juiste diepte kiest. Voor een ruime eettafel met stoelen adviseren wij de diepte van 300 cm, maar voor de wat kleinere loungesets volstaat 250cm paalmaat. Kijk om uw kapschuur compleet te maken snel naar onze wanden en ramen en deuren vanaf pagina 38. De dakbedekkingen vindt u terug vanaf pagina 58.



Art.nr.	Breedte	Diepte	Hoogte	Buitenmaat dak
Y100051	300	250	305.2	305,6 x 367,2
Y100066	300	300	323.7	305,6 x 417,2

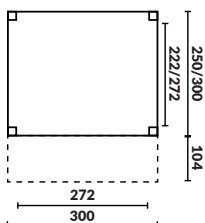

Standaard of **maatwerk?**

Wij realiseren het voor u



Art.nr.	Breedte	Diepte	Hoogte	Buitenmaat dak
Y100052	400	250	305.2	405,6 x 367,2
Y100067	400	300	323.7	405,6 x 417,2

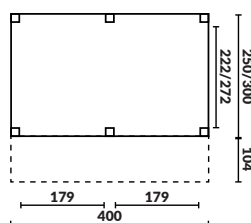

Art.nr.	Breedte	Diepte	Hoogte	Buitenmaat dak
Y100053	500	250	305.2	505,6 x 367,2
Y100068	500	300	323.7	505,6 x 417,2

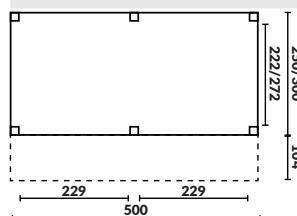

Art.nr.	Breedte	Diepte	Hoogte	Buitenmaat dak
Y100054	600	250	305.2	605,6 x 367,2
Y100069	600	300	323.7	605,6 x 417,2

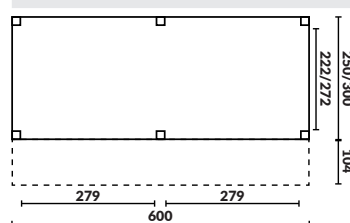

Art.nr.	Breedte	Diepte	Hoogte	Buitenmaat dak
Y100055	700	250	305.2	705,6 x 367,2
Y100070	700	300	323.7	705,6 x 417,2

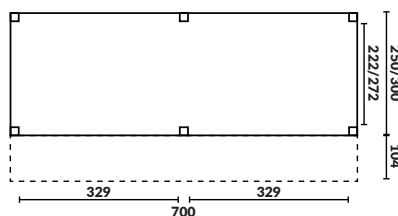



Art.nr.	Breedte	Diepte	Hoogte	Buitenmaat dak
Y100056	750	250	305.2	755,6 x 367,2
Y100071	750	300	323.7	755,6 x 417,2

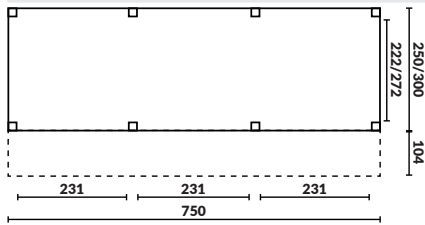

Art.nr.	Breedte	Diepte	Hoogte	Buitenmaat dak
Y100057	800	250	305.2	805,6 x 367,2
Y100072	800	300	323.7	805,6 x 417,2

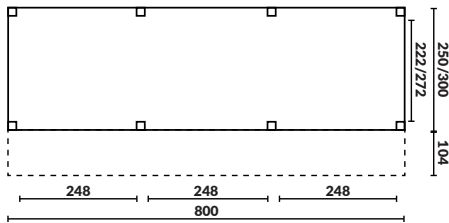

Art.nr.	Breedte	Diepte	Hoogte	Buitenmaat dak
Y100058	900	250	305.2	905,6 x 367,2
Y100073	900	300	323.7	905,6 x 417,2

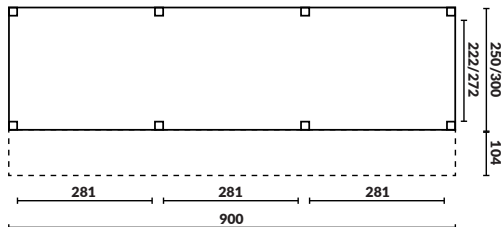

Art.nr.	Breedte	Diepte	Hoogte	Buitenmaat dak
Y100059	1000	250	305.2	1005,6 x 367,2
Y100074	1000	300	323.7	1005,6 x 417,2

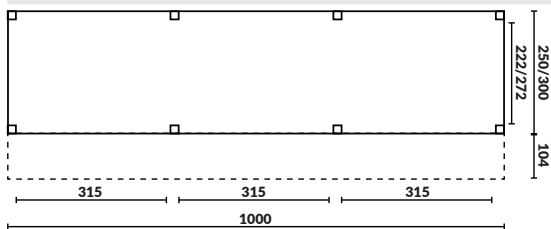

Art.nr.	Breedte	Diepte	Hoogte	Buitenmaat dak
Y100060	1100	250	305.2	1105,6 x 367,2
Y100075	1100	300	323.7	1105,6 x 417,2

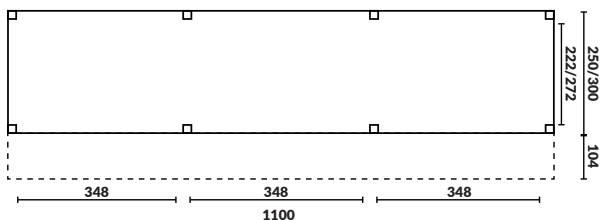

Art.nr.	Breedte	Diepte	Hoogte	Buitenmaat dak
Y100061	1200	250	305.2	1205,6 x 367,2
Y100076	1200	300	323.7	1205,6 x 417,2

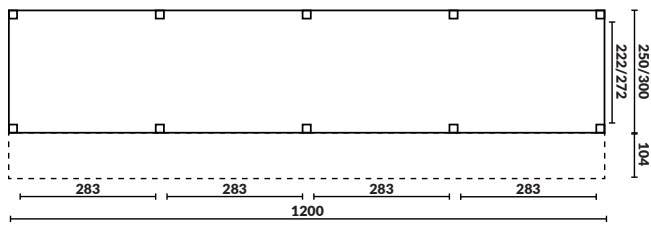

Art.nr.	Breedte	Diepte	Hoogte	Buitenmaat dak
Y100063	1300	250	305.2	1305,6 x 367,2
Y100078	1300	300	323.7	1305,6 x 417,2

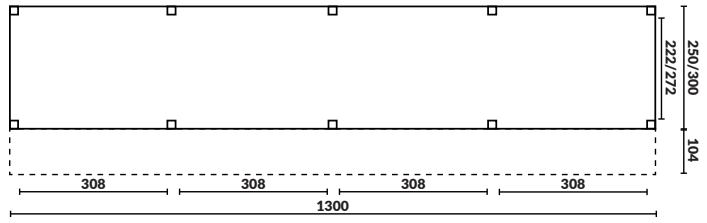

Art.nr.	Breedte	Diepte	Hoogte	Buitenmaat dak
Y100064	1400	250	305.2	1405,6 x 367,2
Y100079	1400	300	323.7	1405,6 x 417,2

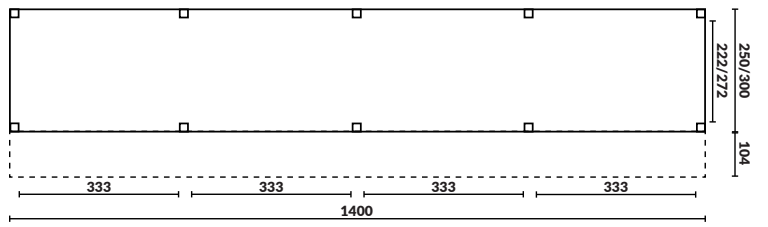

Art.nr.	Breedte	Diepte	Hoogte	Buitenmaat dak
Y100065	1500	250	305.2	1505,6 x 367,2
Y100080	1500	300	323.7	1505,6 x 417,2



Art.nr.	Breedte	Diepte	Hoogte	Buitenmaat dak
Y100065	1500	250	305.2	1505,6 x 367,2
Y100080	1500	300	323.7	1505,6 x 417,2

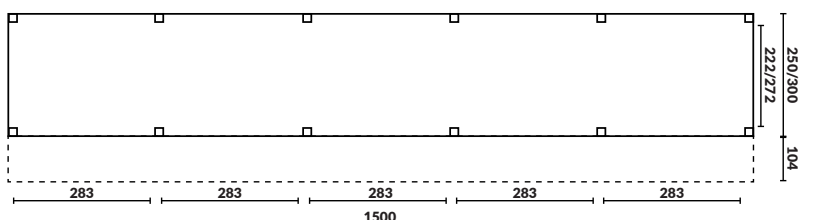

## Vrijstaand of aanbouw

Afhankelijk van de oppervlakte die u beschikbaar heeft en natuurlijk het doel van het buitenverblijf, kunt u kiezen voor een vrijstaand buitenverblijf of een variant als verlengstuk van de woning; de aanbouw aan uw huis. Beiden kunnen ze open of gesloten zijn. Denk bijvoorbeeld aan een overkapping met plat dak. Heeft die de functie om fietsen te stallen? Of creëert u een sfeervolle verzamelplek voor vrienden en familie om te genieten van talloze lentedagen, zwoele zomeravonden en winterse BBQ-feestjes? Of wilt u alles tegelijk? Een overkapping met tuinhuis als opbergruimte voor gereedschap en tuinspullen én die loungeplek? Bij Mooi Overkapt kan het allemaal!





---

De één kiest voor vrijstaand,  
de ander voor een aanbouw.

Het is maar net waar uw  
voorkeur ligt. In ieder geval  
denken wij bij Mooi Overkapt  
altijd mee over **de beste  
optie in uw persoonlijke  
situatie**

---

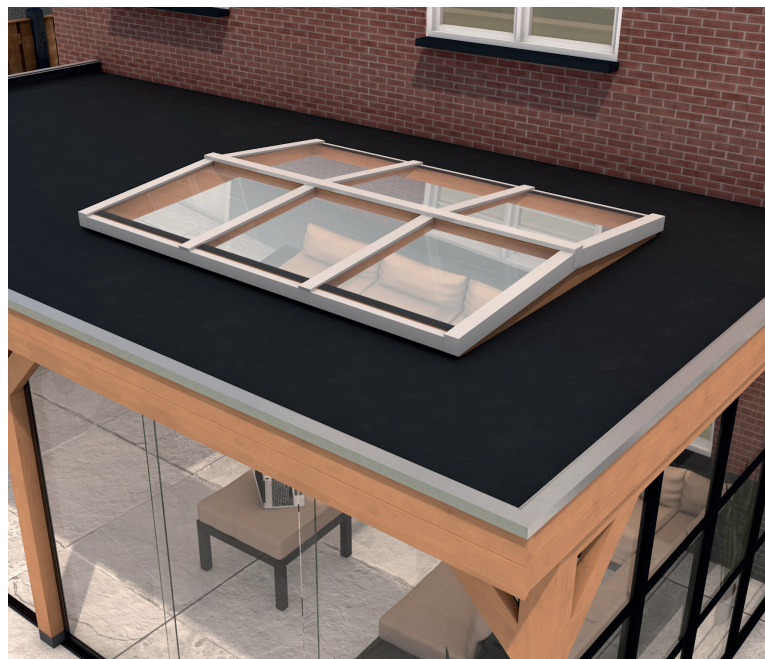

# AANBOUWVERANDA SUBLIME PLAT DAK



## Het basispakket bestaat uit:

- Geschaafd, onbehandeld Douglas hout
- Staanders 14 x 14 cm
- Ringbalken 6,5 x 14 cm
- Gordingen en schoren 6,5 x 14 cm
- Dakbeschot minimaal 1,6 cm dik met vellingkant
- Boeidelen 2,8 x 26 cm (uit blokhutprofiel)
- Aluminium daktrimmen 1,8 x 7 cm
- Dakbedekking EPDM-rubberfolie inclusief rollerset en lijm
- Met zijuitloop
- Bevestigingsmateriaal en opbouw instructie
- Exclusief muurverankering

---

Met optioneel een lichtstraat in uw **SUBLIME Aanbouwveranda** versterkt u de lichtinval in de woning

---

De aanbouwveranda SUBLIME Plat dak is verkrijgbaar in 3 standaard dieptematen. Onderstaand vind u 8 van onze standaard modellen, maar deze overkapping is leverbaar tot 15 m breed binnen ons standaard programma. U kunt de aanbouw voorzien van verlichting, spots in de dakbalken of wandlampen aan de wanden, waardoor u sfeer aanbrengt. Met de prachtige lichtstraten (zie pagina 54) als optie zorgt u voor voldoende lichtinval.

Art.nr.	Breedte	Diepte	Hoogte	Buitenmaat dak
Y100081	300	300	262.5	305,6 x 330
Y100096	300	350	262.5	305,6 x 380
Y1000111	300	400	262.5	305,6 x 430

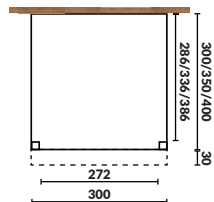

Art.nr.	Breedte	Diepte	Hoogte	Buitenmaat dak
Y100082	400	300	262.5	405,6 x 330
Y100097	400	350	262.5	405,6 x 380
Y100112	400	400	262.5	405,6 x 430

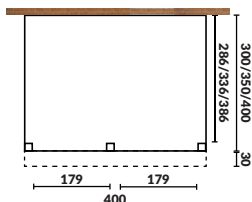

Art.nr.	Breedte	Diepte	Hoogte	Buitenmaat dak
Y100083	500	300	262.5	505,6 x 330
Y100098	500	350	262.5	505,6 x 380
Y100113	500	400	262.5	505,6 x 430

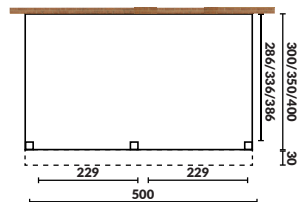

Art.nr.	Breedte	Diepte	Hoogte voor	Buitenmaat dak
Y100084	600	300	262.5	605,6 x 330
Y100099	600	350	262.5	605,6 x 380
Y100114	600	400	262.5	605,6 x 430

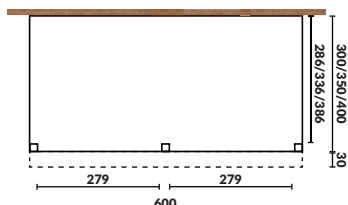

Art.nr.	Breedte	Diepte	Hoogte	Buitenmaat dak
Y100087	800	300	262.5	805,6 x 330
Y100102	800	350	262.5	805,6 x 380
Y100117	800	400	262.5	805,6 x 430

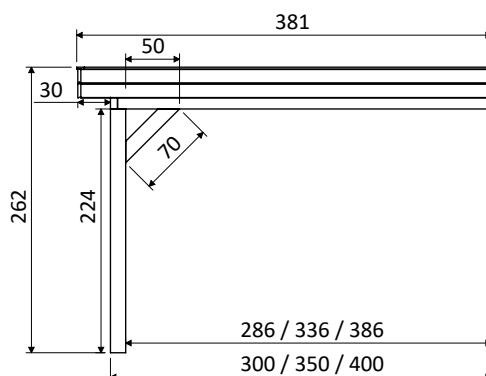
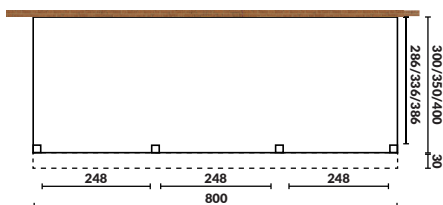

### Opties

- Wandmodules 38
- Ramen en deuren 44
- Steellook en Shutters 48-51
- Glasschuifsystemen 52
- Lichtstraten 54
- Verlichting 60

Standaard leverbaar  
tot 15 meter breed.  
Maatwerk op aanvraag



# AANBOUWVERANDA OBLIQUE – POLY



## Het basispakket bestaat uit:

- Geschaafd, onbehandeld Douglas hout
- Staanders 12 x 12 cm
- Ringbalk 12 x 12 cm
- Schoren 12 x 12 cm
- Gordingen 6,5 x 14 cm
- Gootlijst 1,8 x 16 cm
- Muurbalk 6,5 x 14 cm (excl. verankering)
- Bevestigingsmateriaal en opbouw instructie
  
- Dakpakket optioneel, zie pagina 56

De aanbouw veranda OBLIQUE Poly met optionele polycarbonaat dakbeplating heeft een dakhelling van 8° voor de optimale afwatering van regenwater. Hiervoor kunt u ook de bijpassende dakgoten bestellen, zie pagina 57. Het polycarbonaat kunt u bestellen in Helder of Opaal, afhankelijk van de situatie en gewenste lichtinval. Ook deze veranda is uit te breiden met onze wanden, glasschuifsystemen of steellook panelen.

De Aanbouwveranda OBLIQUE biedt u alles wat u van een aanbouwveranda mag verwachten. Door de optionele polycarbonaat dakbeplating hoeft u binnen geen licht in te leveren en zit u heerlijk beschut. Echter kunt u het basispakket ook laten begroeien met een prachtige klimplant voor een groene pergola. De robuuste standers van 12 x 12 cm met bijpassende schoren van 12 x 12 cm geven de veranda een robuuste, degelijke uitstraling. Ook maatwerkpakketten zijn op aanvraag mogelijk.

Art.nr.	Breedte	Diepte	Hoogte voor	Hoogte achter	Buitenmaat dak
Y100126	306.5	300	258.8	299.2	336.5 x 294.2
Y100131	306.5	350	258.8	305.6	336.5 x 344.2
Y100136	306.5	400	258.8	313.2	336.5 x 394.2

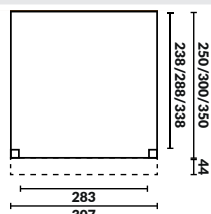

Art.nr.	Breedte	Diepte	Hoogte voor	Hoogte achter	Buitenmaat dak
Y100127	406.5	300	258.8	299.2	436.5 x 294.2
Y100132	406.5	350	258.8	305.6	436.5 x 344.2
Y100137	406.5	400	258.8	313.2	436.5 x 394.2

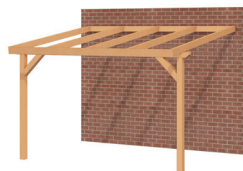
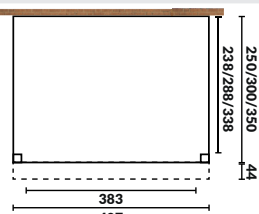

Art.nr.	Breedte	Diepte	Hoogte voor	Hoogte achter	Buitenmaat dak
Y100128	506.5	300	258.8	299.2	536.5 x 294.2
Y100133	506.5	350	258.8	305.6	536.5 x 344.2
Y100138	506.5	400	258.8	313.2	536.5 x 394.2

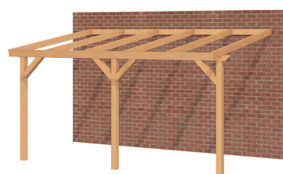
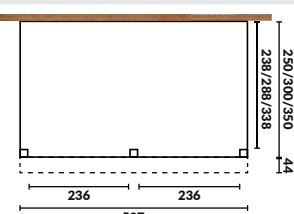

Art.nr.	Breedte	Diepte	Hoogte voor	Hoogte achter	Buitenmaat dak
Y100129	606.5	300	258.8	299.2	636.5 x 294.2
Y100134	606.5	350	258.8	305.6	636.5 x 344.2
Y100139	606.5	400	258.8	313.2	636.5 x 394.2

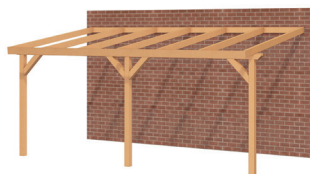
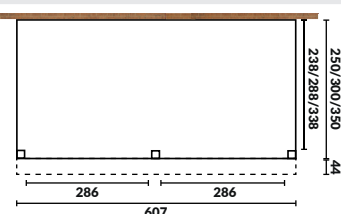

Art.nr.	Breedte	Diepte	Hoogte voor	Hoogte achter	Buitenmaat dak
Y100130	706.5	300	258.8	299.2	736.5 x 294.2
Y100135	706.5	350	258.8	305.6	736.5 x 344.2
Y100140	706.5	400	258.8	313.2	736.5 x 394.2

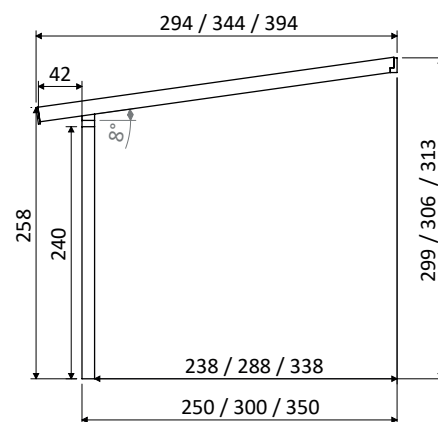
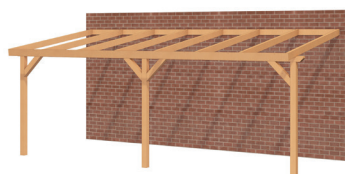
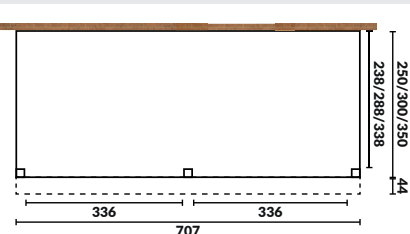

### Opties

- Wandmodules 38
- Hekwerken 42
- Ramen en deuren 44
- Steellook en Shutters 48-51
- Glasschuifsystemen 52
- Daksystemen 56
- Verlichting 60

Standaard leverbaar  
tot 7 meter breed.  
Maatwerk op aanvraag



# AANBOUWVERANDA OBLIQUE – ROOF



## Het basispakket bestaat uit:

- Geschaafd, onbehandeld Douglas hout
  - Staanders 14 x 14 cm
  - Ringbalk 14 x 14 cm
  - Schoren 14 x 14 cm
  - Gordingen 6,5 x 14 cm
  - Gootlijst 1,8 x 16 cm
  - Dakbeschot minimaal 1,6 cm dik met vellingkant
  - Boeidelen 2,8 x 19,5 cm
  - Windveren 1,8 x 7 cm
  - Muurbalk 6,5 x 14 cm (excl. verankering)
  - Bepfestigingsmateriaal en opbouw instructie
- 
- Dakbedekking optioneel, zie pagina 58

De aanbouwveranda OBLIQUE Roof met dakbeplanking heeft een dakhelling van 15° voor de juiste toepassing van de door u gewenste dakbedekking. U kunt onder andere kiezen voor dakshingles of dakpanprofielplaten. Voor de optimale afwatering kunt u ook de bijpassende dakgoten bestellen, zie pagina 57. Ook deze veranda is uit te breiden met onze wanden, glasschuifsystemen of steellook panelen.

Met de Aanbouwveranda OBLIQUE Roof welke standaard is voorzien van dakbeplanking kunt u alle kanten op. Met zwarte shingles en zijwanden van zwart rabat gaat u voor een klassieke, traditionele look. Afwerking met dakpanprofielplaten en Steellookwanden maken van uw veranda een moderne uitvoering. Kies voor Led-spots in de dakbalken om de juiste sfeer te creëren en ook 's avonds uw veranda te kunnen gebruiken.

Art.nr.	Breedte	Diepte	Hoogte voor	Hoogte achter	Buitenmaat dak
Y100149	300	300	244.7	325.1	305.6 x 300
Y100154	300	350	244.7	338.5	305.6 x 350
Y100159	300	400	244.7	351.9	305.6 x 400

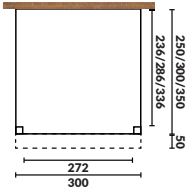

Art.nr.	Breedte	Diepte	Hoogte voor	Hoogte achter	Buitenmaat dak
Y100150	400	300	244.7	325.1	405.6 x 300
Y100155	400	350	244.7	338.5	405.6 x 350
Y100160	400	400	244.7	351.9	405.6 x 400

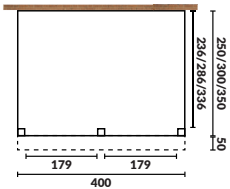

Art.nr.	Breedte	Diepte	Hoogte voor	Hoogte achter	Buitenmaat dak
Y100151	500	300	244.7	325.1	505.6 x 300
Y100156	500	350	244.7	338.5	505.6 x 350
Y100161	500	400	244.7	351.9	505.6 x 400

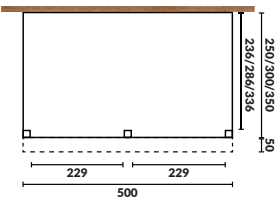

Art.nr.	Breedte	Diepte	Hoogte voor	Hoogte achter	Buitenmaat dak
Y100152	600	300	244.7	325.1	605.6 x 300
Y100157	600	350	244.7	338.5	605.6 x 350
Y100162	600	400	244.7	351.9	605.6 x 400

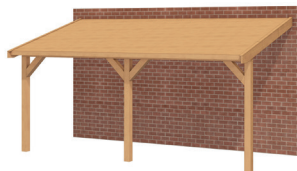
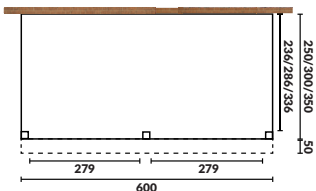

Art.nr.	Breedte	Diepte	Hoogte voor	Hoogte achter	Buitenmaat dak
Y100153	700	300	244.7	325.1	705.6 x 300
Y100158	700	350	244.7	338.5	705.6 x 350
Y100163	700	400	244.7	351.9	705.6 x 400

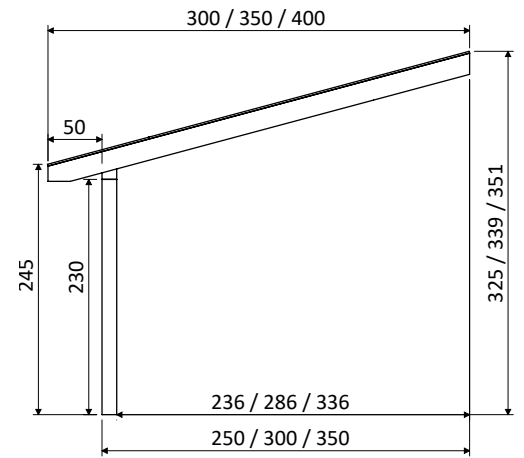
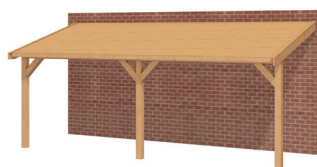
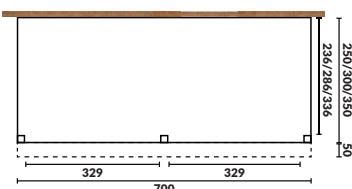

### Opties

- Wandmodules 38
- Hekwerken 42
- Ramen en deuren 44
- Steellook en Shutters 48-51
- Glasschuifsystemen 52
- Verlichting 60

Standaard leverbaar  
**tot 7 meter breed.**  
 Maatwerk op aanvraag



# EASYLINE DHZ



## Het basispakket bestaat uit:

- Fijnbezaagd, onbehandeld Douglas hout
- Staanders 12 x 12 cm
- Ringbalk 5 x 15cm
- Gordingen en schoren 5 x 15 cm
- Dakbeschot (Redclass of Douglas) minimaal 1,6 cm dik
- Boeidelen 2,8 x 19,5cm en 2,8 x 9 cm
- Houten daktrimmen 1,8 x 7 cm
- Dakbedekking EPDM-rubberfolie inclusief rollerset en lijm
- Met dakdoorvoer
- Bevestigingsmateriaal en opbouw instructie
  
- Boeidelen 2,8 x 19,5 cm (Kapschuur)
- Dakbedekking optioneel, zie pagina 58 (Kapschuur)

---

Voor wie zelf handig is, zijn de  
**Doe-Het-Zelf** producten **ideale**  
**bouwpakketten**

---

## Doe Het Zelf! Plank voor plank

Met een beetje handigheid bouwt u een eigen luxe buitenverblijf. Met de Doe-Het-Zelf bouwpakketten is het niet zo heel erg moeilijk en hebt u binnen de kortste keren een stevig buitenverblijf in elkaar gezet. Het zal u trouwens verbazen, de Doe-Het-Zelf bouwpakketten zijn vaak voordeliger in aanschaf dan dat u zelf alle materialen los aanschaft. Wij betrekken producten direct bij de houtzagerij en hebben korte lijnen. Overkappingen, een carport of een (luxe) buitenverblijf, bekijk het assortiment voor alle mogelijkheden binnen onze Doe-Het-Zelf collectie.

**Let op!** Dit is een Doe Het Zelf **zaagpakket** met **duidelijke handleiding**

### Opties

- Wandmodules 38
- Hekwerken 42
- Ramen en deuren 44
- Steellook en Shutters 48-51
- Glasschuifsystemen 52
- Lichtstraten 54
- Verlichting 60
- Fundering 61
- Verduurzaming 62



## FUNDERING

# TIP

### Succes gegarandeerd als je de basis goed aanpakt

Besteed aandacht aan de ondervloer (fundering) van uw nieuwe buitenverblijf. Een constructie opbouwen op een waterpas ondervloer van (oude) terrastegels op een aangetrild zandbed is een mogelijkheid. Een andere optie is opbouwen bovenop een houten vlonder of op een gestorte betonvloer of door middel van het gebruik van betonpoeren. Afhankelijk van de grootte en zwaarte van de constructie kiest u een fundering die erbij past. Voor alle funderingen geldt dat zolang die waterpas is u het buitenverblijf of kapschuur naar behoren kan opbouwen.

Zie ook pagina 61 voor meer informatie.



Onze EASYLINE bouwpakketten worden geleverd met een duidelijke opbouwbeschrijving zodat de montage makkelijk uit te voeren is. Voor wie handig is en graag zelf zijn buitenverblijf vanaf de basis helemaal zaagt en opbouwt, zijn de Doe-Het-Zelf producten ideale bouwpakketten. Alle complete Doe-Het-Zelf bouwpakketten bestaan uit fijnbezaagd Douglas hout.

# Maatvoering buitenverblijf EASYLINE Plat dak (DHZ)

## EASYLINE plat 400 x 300 cm diepte

Artikelnummer	Y100141
Funderingsmaat (bxh)	400x300 cm
Buitenmaat dak (bxh)	411,2x339,2 cm
Hoogte maximaal	273,6 cm

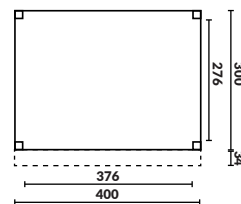

## EASYLINE plat 500 x 300 cm diepte

Artikelnummer	Y100142
Funderingsmaat (bxh)	500x300 cm
Buitenmaat dak (bxh)	511,2x339,2 cm
Hoogte maximaal	273,6 cm

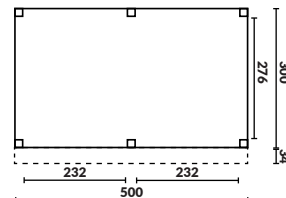

## EASYLINE plat 600 x 300 cm diepte

Artikelnummer	Y100143
Funderingsmaat (bxh)	600x300 cm
Buitenmaat dak (bxh)	611,2x339,2 cm
Hoogte maximaal	273,6 cm

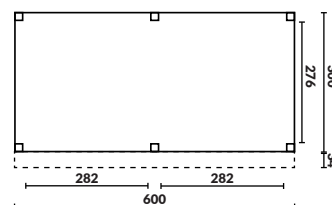

## EASYLINE plat 700 x 300 cm diepte

Artikelnummer	Y100144
Funderingsmaat (bxh)	700x300 cm
Buitenmaat dak (bxh)	711,2x339,2 cm
Hoogte maximaal	273,6 cm

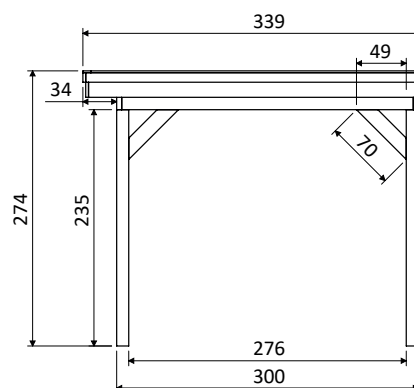
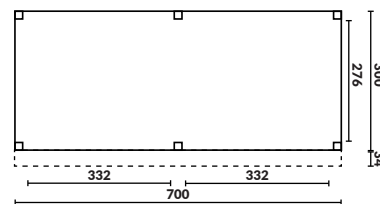

# Maatvoering buitenverblijf EASYLINE Kapschuur (DHZ)

## EASYLINE kapschuur 400 x 300 cm diepte

Artikelnummer	Y100145
Funderingsmaat (bxh)	400x300 cm
Buitenmaat dak (bxh)	405,6x441,3 cm
Hoogte maximaal	321,6 cm

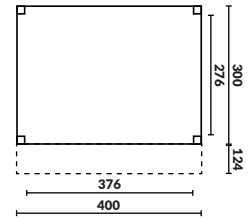

## EASYLINE kapschuur 500 x 300 cm diepte

Artikelnummer	Y100146
Funderingsmaat (bxh)	500x300 cm
Buitenmaat dak (bxh)	505,6x441,3 cm
Hoogte maximaal	321,6 cm

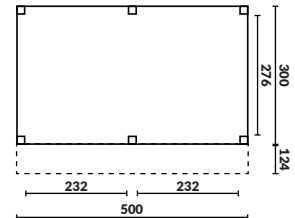

## EASYLINE kapschuur 600 x 300 cm diepte

Artikelnummer	Y100147
Funderingsmaat (bxh)	600x300 cm
Buitenmaat dak (bxh)	605,6x441,3 cm
Hoogte maximaal	321,6 cm

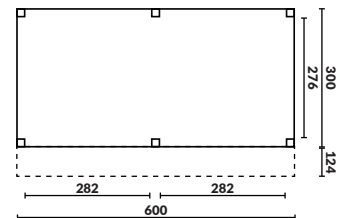

## EASYLINE kapschuur 700 x 300 cm diepte

Artikelnummer	Y100148
Funderingsmaat (bxh)	700x300 cm
Buitenmaat dak (bxh)	705,6x441,3 cm
Hoogte maximaal	321,6 cm

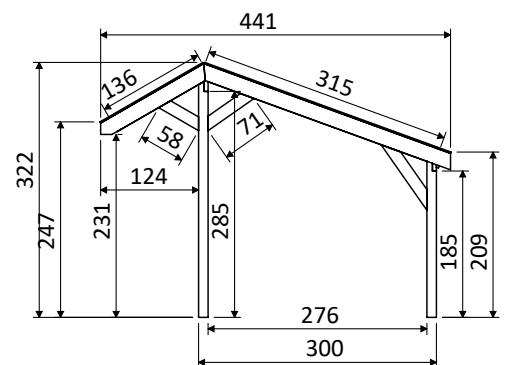
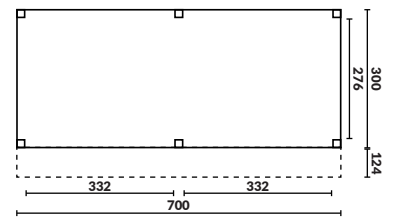



# Tuinkantoor

Ongestoord werken in uw tuin

# Thuiswerken

---

## Thuiswerken in uw comfortzone

Met het oog op het 'nieuwe' thuiswerken, zien we een flinke toename in het aantal tuinkantoren die wij mogen leveren en plaatsen. Een tuinkantoor is een geweldige optie als u een fijne thuiswerkplek wilt creëren en u binnenshuis eigenlijk niet zoveel ruimte over hebt. Of misschien heeft u de ruimte wel, maar vindt u het alsnog fijner om uw eigen werkspot te hebben. Ongestoord werken is soms lastig met de afleidingen die bij het gezinsleven horen; spelende kinderen, een bellende partner, dat pakketje dat net wordt bezorgd of boodschappen die afgeleverd worden. Als u in uw buitenkantoor aan het werk bent is het voor iedereen duidelijk; u wilt ongestoord uw werk kunnen uitvoeren! Een bijkomend voordeel is dat veel ontwerpen geplaatst kunnen worden zonder vergunning.

## Transformeer uw (bestaande) buitenverblijf tot een luxe kantoorruimte

Er zijn wel een aantal aanpassingen nodig wanneer u gaat voor een buitenverblijf met een kantoor-aan-huis- bestemming. De meeste buitenverblijven worden niet geïsoleerd opgeleverd; u zult dubbele beglazing nodig hebben en de constructie moet dan uiteraard worden geïsoleerd tegen koude in de winter en warmte in de zomer. Elektriciteit moet worden aangebracht, goede verwarming en wanneer u dat wenst zelfs stromend water. U kunt gaan voor een groot buitenverblijf, waar zelfs sanitaire voorzieningen gerealiseerd kunnen worden of een eventuele wachtruimte voor cliënten, maar ook voor een compacte uitvoering die in een kleine ruimte alles biedt wat u nodig heeft. De keuzes daarin zijn voor iedereen persoonlijk en anders en natuurlijk ook afhankelijk van de beschikbare oppervlakte.

## Ongestoord werken in uw eigen vibe

Creëer uw droomwerkplek, gewoon bij u in de tuin. Wat dacht u van een tuinkamer met een industriële look als kantoorruimte, of de warme uitstraling van onbehandeld douglashout voor uw praktijk aan huis of een meer robuust buitenverblijf met luxe afwerking en interieur met bar om werk en ontspanning te combineren! Fijn om te weten; bij YARD is alles maakbaar en af te stemmen op uw specifieke wensen. Uw werkdag zal een feestje zijn, lekker in een omgeving die bij u past.

---

Werken in een omgeving die stimuleert: Dat bereikt u in uw zelf ontworpen tuinkantoor

---

## De mogelijkheden zijn ongekend

De buitenverblijven hebben een lange levensduur met maximaal comfort en zijn uiterst geschikt voor meerdere doeleinden. Zo kunt u uw buitenverblijf ook omtoveren tot een heerlijke ontspanningsruimte, nagelstudio, kapsalon, muziekstudio of een ruimte om te coachen. U kunt het zo gek niet bedenken. Onze verkoopadviseurs kunnen u helpen met de beste indeling voor het doeleinde waar de ruimte voor gebruikt zal gaan worden.



# DOUGLAS BUITENVERBLIJF ELEGANTE



## Douglas Buitenverblijf ELEGANTE

Deze robuuste constructie is leverbaar in 2 uitvoeringen, aanbouwveranda of vrijstaand. Het ruime overstek met dubbele boeijlijst geeft de veranda een luxe uitstraling. Met de ELEGANTE veranda maakt u echt een statement! Afmetingen van de basismaterialen zijn naar eigen wens op te geven. Wilt u staanders van 14 x 14cm of toch liever 19 x 19cm? Dakgordingen van 6,5 x 14 cm of toch liever 6,5 x 19 cm, alles is mogelijk. Het plat dak wordt standaard afgewerkt met duurzaam EPDM-dakbedekking incl. lijm en dakdoorvoer.



# DOUGLAS BUITENVERBLIJF CUBIQUE



## Douglas Buitenverblijf CUBIQUE

Doordat deze constructie op maat geproduceerd wordt kunt u alle kanten op qua maatvoering. De CUBIQUE kan geleverd worden met staanders van 14 x 14 cm of van 19 x 19 cm. Door het strakke design kunt een zeer tijdloze look creëren, maar door het gebruik van onder andere shutterpanelen toch ook een klassieke uitstraling meegeven. Wilt u de CUBIQUE geleverd krijgen als een Doe-Het-Zelf pakket in geschaafd of fijnbezaagd hout is dat ook mogelijk. Een basic uitvoering met balkdragers kan dan al voor een zeer scherpe prijs geleverd worden. Vraag ons vrijblijvend naar de mogelijkheden.

# WANDMODULES

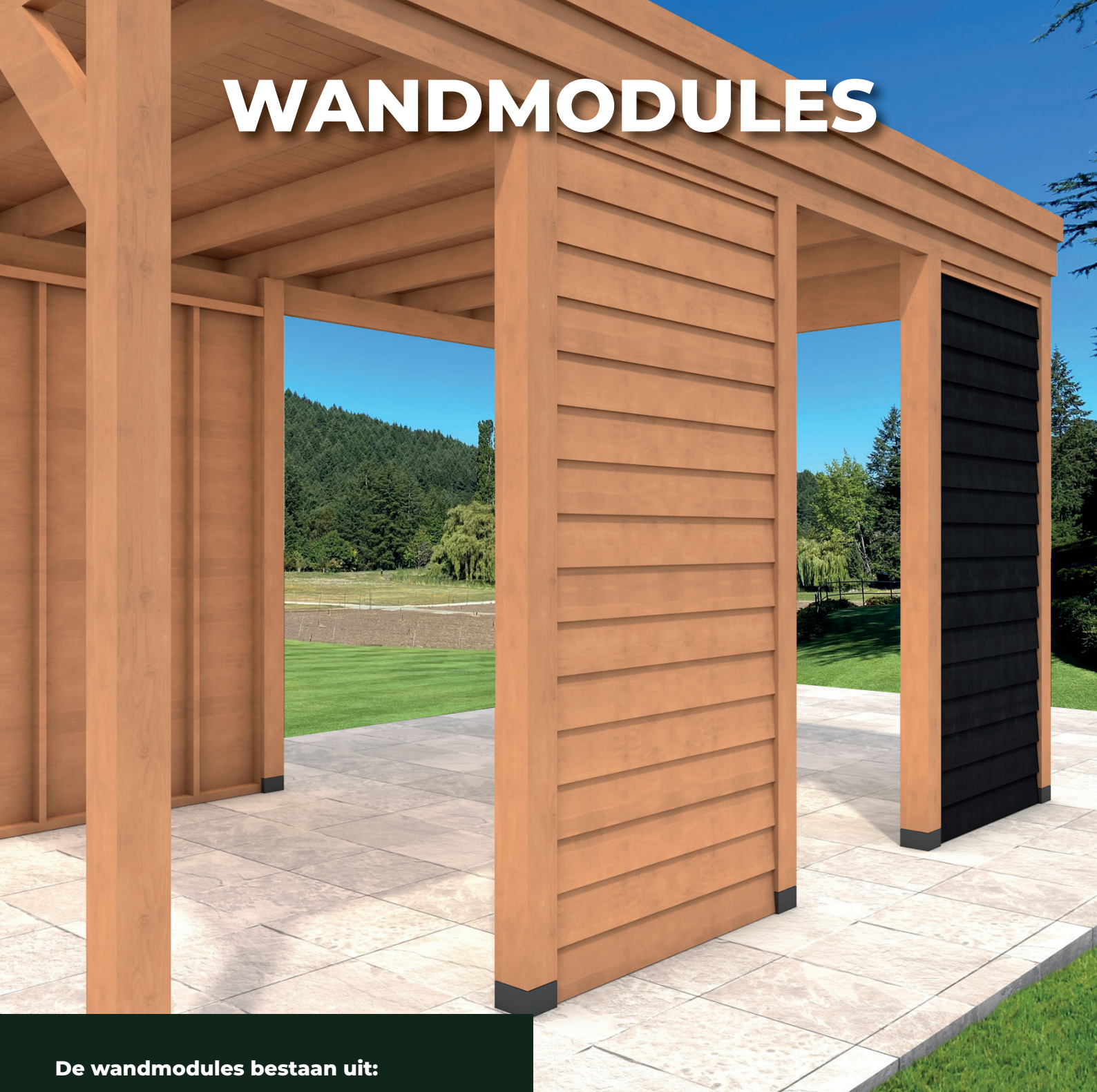

## De wandmodules bestaan uit:

- Alles uitgevoerd in Douglas hout
- Regelpakket fijnbezaagd 4,5 x 7 cm bij EASYLINE
- Regelpakket geschaafd 4,5 x 7 cm overige lijnen
- Zweeds rabat 1,0-2,3 x 18,5 cm blank of zwart
- DHZ blokhutprofiel (OBLIQUE) 2,8 x 19,5 cm
- Bevestigingsmateriaal en opbouw instructie
  
- Wanden ook leverbaar met Blokhutprofiel, Rhombusprofiel of Sponningplanken.

Wanden zijn een onmisbaar onderdeel voor uw buitenverblijf. Met wanden creëert u niet alleen een berging of lounge-ruimte maar ook een huiselijk gevoel in eigen sfeer.

Wij bieden u diverse mogelijkheden vanuit het standaard assortiment. De wanden kunt u eenvoudig naar wens samenstellen. Standaard worden de wanden opgebouwd uit blank of zwart rabat. Voor de Aanbouwveranda OBLIQUE Roof en Poly zijn de wanden opgebouwd uit blokhutprofielplanken. De wandpakketten van de GRANDIOSE lijn en EASY DHZ lijn worden als zaagpakket geleverd. De overige wanden worden op maat geleverd.

## Wandmodules GRANDIOSE: Plat dak en Kapschuur

Een wand bestaat uit 1 onbehandeld regelpakket plus keuze tussen blank of zwart rabat. Bij keuze voor een dubbele wand 2x het betreffende wandpakket kiezen. De wanden worden geleverd als zaagpakket inclusief handleiding.

Maat Grandiose	Type wand	Wandmaat	Art.nr. regelpakket	Art.nr. rabat blank	Art.nr. rabat zwart
Plat 400x270	achter/voor	(DHZ) tot 370 x 224 cm	Y100368	Y100376	Y100384
Plat 500x270	achter/voor	(DHZ) tot 246 x 224 cm	Y100369	Y100377	Y100385
Plat 600x270	achter/voor	(DHZ) tot 279 x 224 cm	Y100370	Y100378	Y100386
Kap 400x250	achter	(DHZ) tot 370 x 157 cm	Y100371	Y100379	Y100387
Kap 500x250	achter	(DHZ) tot 246 x 157 cm	Y100372	Y100380	Y100388
Kap 600x250	achter	(DHZ) tot 279 x 157 cm	Y100373	Y100381	Y100389
Alle grandiose plat	zijwand	(DHZ) tot 246 x 224 cm	Y100369	Y100377	Y100385
Alle grandiose kap	zijwand	(DHZ) tot 226 x 217 cm	Y100374	Y100382	Y100390
Alle grandiose kap	Zijwand half + staander	(DHZ) tot 100 x 217 cm	Y100375	Y100383	Y100391



## Wandmodules SUBLIME: Plat dak en Aanbouwveranda

Een wand bestaat uit 1 onbehandeld regelpakket plus keuze tussen blank of zwart rabat. Bij keuze voor een dubbele wand 2x het betreffende wandpakket kiezen. De wanden worden op maat geleverd inclusief opbouw instructie.

Maat Sublime Platdak	Type wand	Wandmaat	Art.nr. regelpakket	Art.nr. rabat blank	Art.nr. rabat zwart
Breedte 300	Achter/voor	272 x 224 cm	Y100176	Y100191	Y100206
Breedte 400	Achter/voor	179 x 224 cm	Y100177	Y100192	Y100207
Breedte 500	Achter/voor	229 x 224 cm	Y100178	Y100193	Y100208
Breedte 600	Achter/voor	279 x 224 cm	Y100179	Y100194	Y100209
Breedte 700	Achter/voor	329 x 224 cm	Y100180	Y100195	Y100210
Breedte 750	Achter/voor	231,3 x 224 cm	Y100181	Y100196	Y100211
Breedte 800	Achter/voor	248 x 224 cm	Y100182	Y100197	Y100212
Breedte 900	Achter/voor	281,3 x 224 cm	Y100183	Y100198	Y100213
Breedte 1000	Achter/voor	314,7 x 224 cm	Y100184	Y100199	Y100214
Breedte 1100	Achter/voor	348 x 224 cm	Y100185	Y100200	Y100215
Breedte 1200	Achter/voor	282,5 x 224 cm	Y100186	Y100201	Y100216
Breedte 1250	Achter/voor	295 x 224 cm	Y100187	Y100202	Y100217
Breedte 1300	Achter/voor	307,5 x 224 cm	Y100188	Y100203	Y100218
Breedte 1400	Achter/voor	332,5 x 224 cm	Y100189	Y100204	Y100219
Breedte 1500	Achter/voor	283,2 x 224 cm	Y100190	Y100205	Y100220
Diepte 300	Zijkant vrijstaand	272 x 224 cm	Y100176	Y100191	Y100206
Diepte 350	Zijkant vrijstaand	322 x 224 cm	Y100221	Y100223	Y100225
Diepte 400	Zijkant vrijstaand	372 x 224 cm	Y100222	Y100224	Y100226
Diepte 300	Zijkant aanbouw	286 x 224 cm	Y100392	Y100395	Y100398
Diepte 350	Zijkant aanbouw	336 x 224 cm	Y100393	Y100396	Y100399
Diepte 400	Zijkant aanbouw	386 x 224 cm	Y100394	Y100397	Y100400



## Wandmodules **SUBLIME** Kapschuur

Een wand bestaat uit 1 regelpakket plus keuze tussen blank of zwart rabat. Bij keuze voor een dubbele wand 2x het betreffende wandpakket kiezen. De wanden worden op maat geleverd inclusief opbouw instructie.

Maat Sublime Kapschuur	Type wand	Wandmaat	Art.nr. regelpakket	Art.nr. rabat blank	Art.nr. rabat zwart
300 x 250/300	Achter	272 x 186 cm	Y100227	Y100242	Y100257
400 x 250/300	Achter	179 x 186 cm	Y100228	Y100243	Y100258
500 x 250/300	Achter	229 x 186 cm	Y100229	Y100244	Y100259
600 x 250/300	Achter	279 x 186 cm	Y100230	Y100245	Y100260
700 x 250/300	Achter	329 x 186 cm	Y100231	Y100246	Y100261
750 x 250/300	Achter	231,3 x 186 cm	Y100232	Y100247	Y100262
800 x 250/300	Achter	248 x 186 cm	Y100233	Y100248	Y100263
900 x 250/300	Achter	281,3 x 186 cm	Y100234	Y100249	Y100264
1000 x 250/300	Achter	314,7 x 186 cm	Y100235	Y100250	Y100265
1100 x 250/300	Achter	348 x 186 cm	Y100236	Y100251	Y100266
1200 x 250/300	Achter	282,5 x 186 cm	Y100237	Y100252	Y100267
1250 x 250/300	Achter	295 x 186 cm	Y100238	Y100253	Y100268
1300 x 250/300	Achter	307,5 x 186 cm	Y100239	Y100254	Y100269
1400 x 250/300	Achter	332,5 x 186 cm	Y100240	Y100255	Y100270
1500 x 250/300	Achter	283,2 x 186 cm	Y100241	Y100256	Y100271
300 x 250	Voor	272 x 267 cm	Y100272	Y100287	Y100302
400 x 250	Voor	179 x 267 cm	Y100273	Y100288	Y100303
500 x 250	Voor	229 x 267 cm	Y100274	Y100289	Y100304
600 x 250	Voor	279 x 267 cm	Y100275	Y100290	Y100305
700 x 250	Voor	329 x 267 cm	Y100276	Y100291	Y100306
750 x 250	Voor	231,3 x 267 cm	Y100277	Y100292	Y100307
800 x 250	Voor	248 x 267 cm	Y100278	Y100293	Y100308
900 x 250	Voor	281,3 x 267 cm	Y100279	Y100294	Y100309
1000 x 250	Voor	314,7 x 267 cm	Y100280	Y100295	Y100310
1100 x 250	Voor	348 x 267 cm	Y100281	Y100296	Y100311
1200 x 250	Voor	282,5 x 267 cm	Y100282	Y100297	Y100312
1250 x 250	Voor	295 x 267 cm	Y100283	Y100298	Y100313
1300 x 250	Voor	307,5 x 267 cm	Y100284	Y100299	Y100314
1400 x 250	Voor	332,5 x 267 cm	Y100285	Y100300	Y100315
1500 x 250	Voor	283,2 x 267 cm	Y100286	Y100301	Y100316
300 x 300	Voor	272 x 285,5 cm	Y100317	Y100332	Y100347
400 x 300	Voor	179 x 285,5 cm	Y100318	Y100333	Y100348
500 x 300	Voor	229 x 285,5 cm	Y100319	Y100334	Y100349
600 x 300	Voor	279 x 285,5 cm	Y100320	Y100335	Y100350
700 x 300	Voor	329 x 285,5 cm	Y100321	Y100336	Y100351



Met de wandmodules maakt u de mooiste combinaties

## Wandmodules **SUBLIME** Kapschuur

Maat Sublime Kapschuur	Type wand	Wandmaat	Art.nr. regelpakket	Art.nr. rabat blank	Art.nr. rabat zwart
750 x 300	Voor	231,3 x 285,5 cm	Y100322	Y100337	Y100352
800 x 300	Voor	248 x 285,5 cm	Y100323	Y100338	Y100353
900 x 300	Voor	281,3 x 285,5 cm	Y100324	Y100339	Y100354
1000 x 300	Voor	314,7 x 285,5 cm	Y100325	Y100340	Y100355
1100 x 300	Voor	348 x 285,5 cm	Y100326	Y100341	Y100356
1200 x 300	Voor	282,5 x 285,5 cm	Y100327	Y100342	Y100357
1250 x 300	Voor	295 x 285,5 cm	Y100328	Y100343	Y100358
1300 x 300	Voor	307,5 x 285,5 cm	Y100329	Y100344	Y100359
1400 x 300	Voor	332,5 x 285,5 cm	Y100330	Y100345	Y100360
1500 x 300	Voor	283,2 x 285,5 cm	Y100331	Y100346	Y100361
Diepte 250	Zijkant	222 x 267 cm	Y100362	Y100364	Y100366
Diepte 300	Zijkant	272 x 285,5 cm	Y100363	Y100365	Y100367

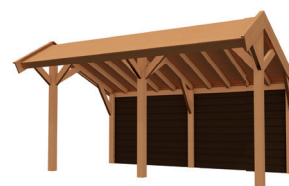

Naast de wanden in deze brochure kunt u het buitenverblijf ook voorzien van wanden met **Blokhutprofiel**, **Rhombusprofiel** of **Sponningplanken**. Uw dealer beschikt over alle informatie om u volledig te adviseren!

## Wanden Aanbouwveranda **OBLIQUE** Poly en **OBLIQUE** Roof

Wanden voor aanbouw Veranda schuin **OBLIQUE** Poly en **OBLIQUE** Roof. Een wand bestaat uit profiellatten plus blokhutprofiel planken 2,8 x 19,5 cm. De wanden worden op maat geleverd inclusief opbouw instructie.

Maat buitenverblijf	Type wand	Wandmaat Poly	Wandmaat Roof	Artikelnummer
Breedte 300	Voor	283 x 228 cm	272 x 228 cm	Y100547
Breedte 400	Voor	383 x 228 cm	x	Y100548
Breedte 400	Voor	x	179 x 228 cm	Y100549
Breedte 500	Voor	236 x 228 cm	229 x 228 cm	Y100550
Breedte 600	Voor	286 x 228 cm	279 x 228 cm	Y100551
Breedte 700	Voor	336 x 228 cm	329 x 228 cm	Y100552
Diepte 250	Zijkant	238 x 285,2 cm	x	Y100553
Diepte 300	Zijkant	288 x 291,6 cm	x	Y100554
Diepte 350	Zijkant	338 x 299,2 cm	x	Y100555
Diepte 300	Zijkant	x	236 x 311 cm	Y100556
Diepte 350	Zijkant	x	286 x 324,5 cm	Y100557
Diepte 400	Zijkant	x	336 x 337,9 cm	Y100558

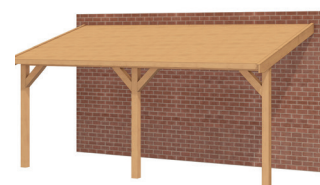
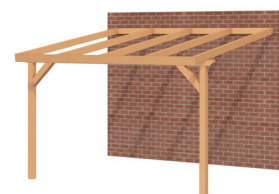

## Doe Het Zelf wanden

Een wand bestaat uit 1 regelpakket plus keuze tussen blank of zwart rabat. Bij keuze voor een dubbele wand 2x het betreffende wandpakket kiezen. Deze wanden dient u tijdens montage nog op maat te zagen, zowel het regelpakket als de wandplanken.

DHZ type	DHZ Wandtype	DHZ Maatvoering buitenverblijf	DHZ Wandmaat	Art. nr. Regelpakket	Art. nr. Wand Blank	Art. nr. Wand Zwart
Plat	Voorwand/ achterwand	400 x 300	376 x 235 cm	Y100401	Y100415	Y100429
Plat	Voorwand/ achterwand	500 x 300	232 x 235 cm	Y100402	Y100416	Y100430
Plat	Voorwand/ achterwand	600 x 300	282 x 235 cm	Y100403	Y100417	Y100431
Plat	Voorwand/ achterwand	700 x 300	332 x 235 cm	Y100404	Y100418	Y100432
Plat	Zijwand, 300cm	Allen	276 x 235 cm	Y100405	Y100419	Y100433
Kapschuur	Achterwand	400 x 300	376 x 184,6 cm	Y100406	Y100420	Y100434
Kapschuur	Achterwand	500 x 300	232 x 184,6 cm	Y100407	Y100421	Y100435
Kapschuur	Achterwand	600 x 300	282 x 184,6 cm	Y100408	Y100422	Y100436
Kapschuur	Achterwand	700 x 300	332 x 184,6 cm	Y100409	Y100423	Y100437
Kapschuur	Voorwand	400 x 300	376 x 285 cm	Y100410	Y100424	Y100438
Kapschuur	Voorwand	500 x 300	232 x 285 cm	Y100411	Y100425	Y100439
Kapschuur	Voorwand	600 x 300	282 x 285 cm	Y100412	Y100426	Y100440
Kapschuur	Voorwand	700 x 300	332 x 285 cm	Y100413	Y100427	Y100441
Kapschuur	Zijwand, 300cm	Allen	276 x 285 cm	Y100414	Y100428	Y100442



## Hekwerken (geschikt voor alle lijnen)

Onze hekwerken leveren wij in 2 uitvoeringen: verticale spijlen en kruishekwerk. De hekken worden op maat aangeleverd. U kunt eenvoudig de juiste maat kiezen op basis van de afstand tussen de palen van uw buitenverblijf.

### Het basispakket bestaat uit:

- Geschaafd, onbehandeld Douglas hout
- Regels 4,5 x 7 cm
- Afdeklijst met afgeronde randen 2,8 x 9 cm
- Keuze uit kruis hekwerk of recht hekwerk
- Maat wordt aangepast aan besteld maat van buitenverblijf
- Hekken worden gemonteerd geleverd

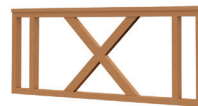

Artikelnummer	Type hek	"Lengte van - tot"
Y100572	Kruis (1x)	120 cm - 225 cm
Y100573	Kruis (2x)	225 cm - 350 cm
Y100574	Spijlen	120 cm - 225 cm
Y100575	Spijlen	225 cm - 350 cm



**In deze catalogus kunt u genieten van alle mogelijkheden voor het buitenleven in uw eigen omgeving. Met een ruime keuze uit standaard producten en onze uitgebreide mogelijkheden creëren we de mooiste buitenverblijven!**

Heel veel van onze producten worden gemaakt van hout. Een natuurlijk product met oneindige mogelijkheden. Bomen zijn echter ook van groot belang voor het leefklimaat op de wereld. Ze zijn onmisbaar voor ons ecosysteem en onttrekken veel van het schadelijke CO2 uit de lucht. Dit wordt in zuurstof omgezet en zorgt dus voor zuivering van de lucht. Duurzaam bosbeheer is dan ook noodzakelijk!

Mooi Overkapt gebruikt alleen gecertificeerd hout uit duurzaam beheerde bossen. Dit betekent ook dat er jaarlijks meer bomen worden aangeplant dan gekapt. Daardoor blijft het ecosysteem in stand. Houtkap is ook noodzakelijk om bossen gezond te houden, dit gebeurt dan ook op verantwoorde wijze. Ook de logistieke keten is belangrijk om de CO2 uitstoot zo laag mogelijk te houden. Daarom wordt het hout vanuit de bossen na verwerking rechtstreeks geleverd. Dit voorkomt onnodige vervoerstromen.

De productie is ingericht op zo min mogelijk verspilling. Restproducten worden gescheiden verwerkt en ingezameld. Resthout is ook uitstekend recyclebaar en krijgt daardoor een nieuwe bestemming. Een mooi voorbeeld hiervan is dat ons zaagsel wordt gebruikt in een composteersinstallatie. Met deze compost wordt grond weer vruchtbaar gemaakt.



**Verantwoord  
genieten**

# RAMEN & DEUREN



## Het basispakket Ramen en Deuren bestaat uit:

- Douglas ramen en deuren, dicht of met enkel glas
- Steellook ramen en deuren met enkel veiligheidsglas
- Douglas in onbehandeld blank of wit gegrond
- Steellook standaard in zwart
- Stelkozijnen optioneel verkrijgbaar
- Hang- en sluitwerk bij Steellook standaard
- Beslagset opgeklampte deuren optioneel verkrijgbaar

Wij voeren een uitgebreid programma aan ramen en deuren. De meeste types zijn uit voorraad leverbaar. Vraag uw adviseur naar de mogelijkheden en maak uw keuze uit het assortiment op de volgende pagina's. Op aanvraag zijn Steellook ramen en deuren ook leverbaar met dubbel glas. Denk daaraan als u deze wilt verwerken in bijvoorbeeld een geïsoleerd tuinkantoor of te verwarmen buitenverblijf.

Ons assortiment breid continue uit. Speciale wensen? Vraag er uw adviseur om!

# Assortiment Ramen en Deuren



**Douglas paneeldeur** Enkel

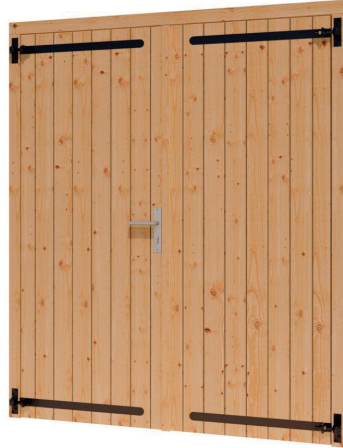

**Douglas opgeklampte deur** Dubbel



**Douglas** Vastram

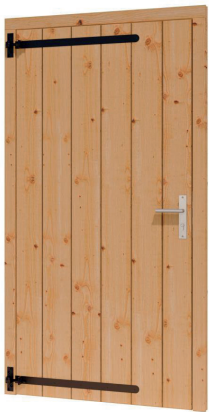

**Douglas opgeklampte deur** Enkel



**Steellook paneel deur** Dubbel



**Steellook** Uitzetraam



**Beslagset** Zwart gecoat

# Assortiment Ramen en Deuren

## Deuren Douglas paneel inclusief glas, hang- en sluitwerk

Inclusief glas, hang- en sluitwerk

Art.nr.	Omschrijving	Kleur
Y100511	DOUGLAS Paneeldeur dubbel 2 x 730 x 1930 mm + kozijn 1596x2001 mm bw 780 mm	Onbehandeld
Y100512	DOUGLAS Paneeldeur dubbel 2 x 830 x 1930 mm + kozijn 1796x2001 mm bw 780 mm	Onbehandeld
Y100513	DOUGLAS Paneeldeur enkel (LD) 730 x 1930 mm + kozijn 864x2001 mm bw 780 mm	Onbehandeld
Y100514	DOUGLAS Paneeldeur enkel (RD) 730 x 1930 mm + kozijn 864x2001 mm bw 780 mm	Onbehandeld
Y100515	DOUGLAS Paneeldeur enkel (LD) 830 x 1930 mm + kozijn 964x2001 mm bw 780 mm	Onbehandeld
Y100516	DOUGLAS Paneeldeur enkel (RD) 830 x 1930 mm + kozijn 964x2001 mm bw 780 mm	Onbehandeld
Y100517	DOUGLAS Paneeldeur dubbel 2 x 730 x 1930 mm+kozijn 1596x2001 mm bw 780 mm	Wit gegrond
Y100518	DOUGLAS Paneeldeur dubbel 2 x 830 x 1930 mm+kozijn 1796x2001 mm bw 780 mm	Wit gegrond
Y100519	DOUGLAS Paneeldeur enkel (LD) 730 x 1930 mm+kozijn 864x2001 mm bw 780 mm	Wit gegrond
Y100520	DOUGLAS Paneeldeur enkel (RD) 730 x 1930 mm+kozijn 864x2001 mm bw 780 mm	Wit gegrond
Y100521	DOUGLAS Paneeldeur enkel (LD) 830 x 1930 mm+kozijn 964x2001 mm bw 780 mm	Wit gegrond
Y100522	DOUGLAS Paneeldeur enkel (RD) 830 x 1930 mm+kozijn 964x2001 mm bw 780 mm	Wit gegrond

## Deuren Douglas opgeklampt

Exclusief hang- en sluitwerk, inclusief glas indien van toepassing

Art.nr.	Omschrijving	Kleur
Y100495	DOUGLAS Opgeklampte deur enkel 780 x 1950 + kozijn 914 x 2021 mm	Onbehandeld
Y100496	DOUGLAS Opgeklampte deur enkel 930 x 1950 + kozijn 1064 x 2021 mm	Onbehandeld
Y100497	DOUGLAS Opgeklampte deur XL enkel 1200 x 2129 + kozijn 1334 x 2200 mm	Onbehandeld
Y100498	DOUGLAS Opgeklampte deur dubbel 1560 x 1950 + kozijn 1696 x 2021 mm	Onbehandeld
Y100499	DOUGLAS Opgeklampte deur dubbel 1860 x 1950 + kozijn 1996 x 2021 mm	Onbehandeld
Y100500	DOUGLAS Opgeklampte deur XL dubbel 2400 x 2129 + kozijn 2536 x 2200 mm	Onbehandeld
Y100501	DOUGLAS Opgeklampte deur enkel LD met RAAM 930 x 1950 + kozijn 1064 x 2021 mm	Onbehandeld
Y100502	DOUGLAS Opgeklampte deur enkel RD met RAAM 930 x 1950 + kozijn 1064 x 2021 mm	Onbehandeld
Y100503	DOUGLAS Opgeklampte deur XL enkel LD met RAAM 1200 x 2129 + kozijn 1334 x 2200 mm	Onbehandeld
Y100504	DOUGLAS Opgeklampte deur XL enkel RD met RAAM 1200 x 2129 + kozijn 1334 x 2200 mm	Onbehandeld
Y100505	DOUGLAS Opgeklampte deur dubbel met RAAM 1860 x 1950 + kozijn 1996 x 2021 mm	Onbehandeld
Y100506	DOUGLAS Opgeklampte deur XL dubbel met RAAM 2400 x 2129 + kozijn 2536 x 2200 mm	Onbehandeld

## Douglas ramen

Inclusief glas, hang- en sluitwerk

Art.nr.	Omschrijving	Kleur
Y100527	DOUGLAS Uitzetraam enkel 768 x 1168 + kozijn 902 x 1302 mm	Onbehandeld
Y100528	DOUGLAS Vleugelraam RD enkel 642 x 812 +kozijn 776 x 946 mm	Onbehandeld
Y100529	DOUGLAS Vleugelraam LD enkel 642 x 812 +kozijn 776 x 946 mm	Onbehandeld
Y100530	DOUGLAS Vastram kozijnmaat 642 x 812 sponningmaat 592 x 762 mm	Onbehandeld
Y100531	DOUGLAS Vastram kozijnmaat 642 x 1168 sponningmaat 592 x 1118 mm	Onbehandeld
Y100532	DOUGLAS Uitzetraam enkel 812 x 642 +kozijn 946 x 776 mm	Onbehandeld
Y100533	DOUGLAS Uitzetraam enkel 768 x 1168 + kozijn 902 x 1302 mm	Wit gegrond
Y100534	DOUGLAS Vleugelraam RD enkel 642 x 812 + kozijn 776 x 946 mm	Wit gegrond
Y100535	DOUGLAS Vleugelraam LD enkel 642 x 812 + kozijn 776 x 946 mm	Wit gegrond
Y100536	DOUGLAS Vastram kozijnmaat 642 x 812 Sponningmaat 592 x 762 mm	Wit gegrond
Y100537	DOUGLAS Uitzetraam enkel 812 x 642 + kozijn 946 x 776mm	Wit gegrond
Y100538	DOUGLAS Vastram kozijnmaat 642 x 1168 Sponningmaat 592 x 1118 mm	Wit gegrond

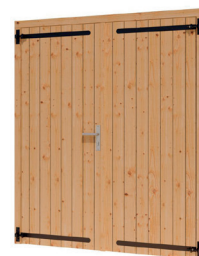

# Assortiment Ramen en Deuren

## Douglas Schuifdeur

Exclusief hang- en sluitwerk

Art.nr.	Omschrijving	Kleur
Y100523	Opgeklampte Schuifdeur 930 x 1950 mm Links, excl. kozijn	Onbehandeld
Y100524	Opgeklampte Schuifdeur 930 x 1950 mm Rechts, excl. kozijn	Onbehandeld
Y100525	Hang en sluitwerk Opgeklampte schuifdeur enkel 1 x 930 x 1950 mm	N.v.t.
Y100526	Kozijnset 1900 x 2086 mm t.b.v Opgeklampte Schuifdeur enkel	Onbehandeld

## Deuren Steellook Douglas

Inclusief hang- en sluitwerk

Art.nr.	Omschrijving	Kleur
Y100485	Steellook deur enkel LD 880 x 2274 mm + kozijn 1012 x 2345 mm (incl. glas)	Zwart gespoten
Y100486	Steellook deur enkel RD 880 x 2274 mm + kozijn 1012 x 2345 mm (incl. glas)	Zwart gespoten
Y100487	Steellook deur dubbel 2 x 880 x 2274 mm + kozijn 1894 x 2345 mm (incl. glas)	Zwart gespoten
Y100488	Steellook paneeldeur enkel LD 880 x 2274 mm + kozijn 1012 x 2345 mm (incl. glas)	Zwart gespoten
Y100489	Steellook paneeldeur enkel RD 880 x 2274 mm + kozijn 1012 x 2345 mm (incl. glas)	Zwart gespoten
Y100490	Steellook paneeldeur dubbel 2 x 880 x 2274 mm + kozijn 1894 x 2345 mm (incl. glas)	Zwart gespoten

## Ramen Steellook Douglas

Inclusief hang- en sluitwerk

Art.nr.	Omschrijving	Kleur
Y100491	Steellook vleugelraam enkel LD 648 x 1175 mm + kozijn 780 x 1307 (incl. glas)	Zwart gespoten
Y100492	Steellook vleugelraam enkel RD 648 x 1175 mm + kozijn 780 x 1307 (incl. glas)	Zwart gespoten
Y100493	Steellook vleugelraam dubbel 2 x 648 x 1175 mm + kozijn 1451 x 1307 mm (incl. glas)	Zwart gespoten
Y100494	Steellook uitzetraam enkel 648 x 1175 mm+ kozijn 780 x 1307 mm (incl. glas)	Zwart gespoten

## Stelkozijnen ramen/deuren

Art.nr.	Omschrijving	Kleur
Y100539	Stelkozijnset Deuren	Onbehandeld
Y100540	Stelkozijnset Ramen	Onbehandeld
Y100541	Stelkozijnset Deuren	Wit gegrond
Y100542	Stelkozijnset Ramen	Wit gegrond
Y100543	Stelkozijnset Deuren	Zwart gegrond
Y100544	Stelkozijnset Ramen	Zwart gegrond

## Beslagset t.b.v. opgeklampte deur

Art.nr.	Omschrijving
Y100507	Beslagset zwart gecoat t.b.v opgeklampte deur enkel
Y100508	Beslagset zwart gecoat t.b.v opgeklampte deur dubbel
Y100509	Beslagset zwart gecoat t.b.v opgeklampte deur XL enkel
Y100510	Beslagset zwart gecoat t.b.v opgeklampte deur XL dubbel

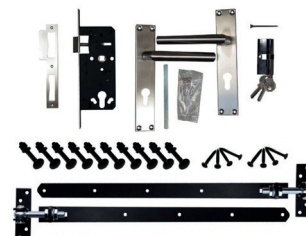

# STEELLOOK



## Het basispakket Steellook bestaat uit:

- Raamframes van zwart gespoten Douglas hout
- Ramen zijn voorzien van enkel veiligheidsglas
- Koppelbare voorgemonteerde modules
- Standaard hoogte is 230cm
- Standaard kleur is zwart
- Beschikbaar in diverse breedtematen
- Maatwerk op aanvraag leverbaar

Niet meer weg te denken uit de huidige buitenverbleven zijn de steellook wanden. De strakke lijnen en het zwarte hout zorgen voor een industriële look. Onze steellook panelen worden gedeeltelijk voorgemonteerd geleverd (koppelbare raammodules) waardoor deze eenvoudig en snel te monteren zijn. Het veiligheidsglas is reeds geplaatst en afgekit. De kozijnen bestaan uit gelamineerd hout met vaste roedes. Optioneel kunt u kiezen voor dubbel glas in uw steellook modules.

Er zijn meerdere steellook systemen leverbaar. Vraag uw adviseur naar de mogelijkheden.

# Assortiment Steellook

Onderstaand een impressie van het assortiment Steellook ramen en deuren. Maak samen met uw adviseur de beste keuze.

Naast de getoonde versies is er op aanvraag meer mogelijk.

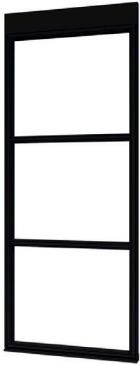

**Steellook paneel Enkel**

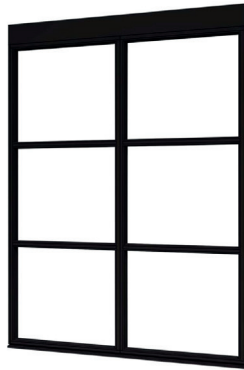

**Steellook paneel Dubbel**

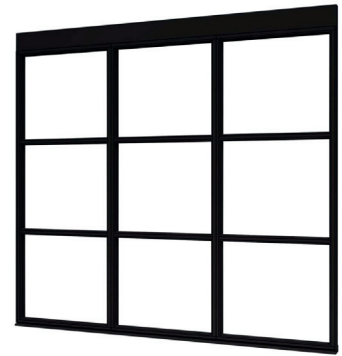

**Steellook paneel Trio**

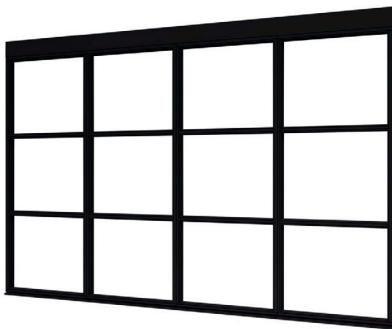

**Steellook paneel Quatro**

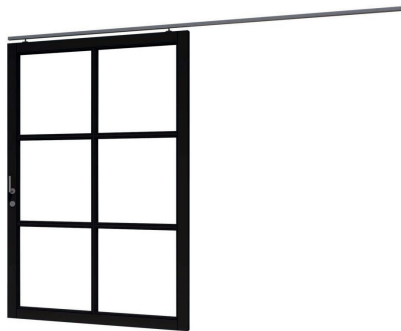

**Steellook schuifdeur Enkel**



**Steellook schuifdeur Dubbel**

Artikelnummer	Omschrijving	Kleur
Y100559	DOUGLAS Steellook glaswand A 845 x 2300 + stelkozijnset (incl. glas)	Zwart gespoten
Y100560	DOUGLAS Steellook glaswand B 891 x 2300 + stelkozijnset (incl. glas)	Zwart gespoten
Y100561	DOUGLAS Steellook glaswand C 1004 x 2300 + stelkozijnset (incl. glas)	Zwart gespoten
Y100562	DOUGLAS Steellook glaswand G 1667 x 2300 + stelkozijnset (incl. glas)	Zwart gespoten
Y100563	DOUGLAS Steellook glaswand K 2480 x 2300 + stelkozijnset (incl. glas)	Zwart gespoten
Y100564	DOUGLAS Steellook glaswand P 1980 x 2300 + stelkozijnset (incl. glas)	Zwart gespoten
Y100565	DOUGLAS Steellook glaswand R 2980 x 2300 + stelkozijnset (incl. glas)	Zwart gespoten
Y100566	DOUGLAS Steellook glaswand T 3480 x 2300 + stelkozijnset (incl. glas)	Zwart gespoten
Y100567	DOUGLAS Steellook glaswand V 3935 x 2300 + stelkozijnset (incl. glas)	Zwart gespoten

# SHUTTERS



## Het basispakket Shutters bestaat uit:

- Een standaard of flexibel systeem (Flexi)
- Horizontaal of verticaal toepasbaar
- Standaard systeem in kleur zwart
- Yard Flexi Shutter ook in onbehandeld Douglas
- Beschikbaar in diverse breedtematen
- Maatwerk op aanvraag leverbaar

---

Met onze Shutterpanelen bepaald u zelf elk moment de **juiste lichtinval** in uw verblijf

---

## Assortiment Shutters

Aansluitend bij de stijl van Steellook hebben wij ook een assortiment van Shutterpanelen. De Shutterpanelen zijn in diverse uitvoeringen leverbaar. Met verstelbare of vaste panelen en in onbehandelde of zwarte uitvoering. Zo kunt u de shutters compleet laten aansluiten bij uw samengestelde buitenverblijf.

Onderstaand een impressie van het assortiment Shutters. Standaard in zwart en 100cm of 150cm breed. Daarnaast ook hier weer de mogelijkheid van maatwerk met onze Yard Flexi Shutter.



Artikelnummer	Omschrijving	Kleur
Y100581	Steellook Shutterscherm horizontaal hg. 224 cm br. tot 100 cm	Zwart
Y100582	Steellook Shutterscherm horizontaal hg 224 cm br. van 101 cm t/m 150 cm	Zwart
Y100583	Steellook Shutterscherm horizontaal hg 224 cm br. van 151 cm t/m 200 cm	Zwart
Y100584	Steellook Shutterscherm verticaal hg. 224 cm br. tot 100 cm	Zwart
Y100585	Steellook Shutterscherm verticaal hg 224 cm br van 101 cm t/m 150 cm	Zwart
Y100586	Steellook Shutterscherm verticaal hg 224 cm br. van 151 cm t/m 200 cm	Zwart
Y100587	Shutterscherm horizontaal hg. 224 cm br. tot 100 cm	Blank
Y100588	Shutterscherm horizontaal hg 224 cm br. van 101 cm t/m 150 cm	Blank
Y100589	Shutterscherm horizontaal hg 224 cm br. van 151 cm t/m 200 cm	Blank
Y100590	Shutterscherm verticaal hg. 224 cm br. tot 100 cm	Blank
Y100591	Shutterscherm verticaal hg 224 cm br. van 101 cm t/m 150 cm	Blank
Y100592	Shutterscherm verticaal hg 224 cm br. van 151 cm t/m 200 cm	Blank



# GLASSCHUIFSYSTEMEN



## Het basispakket Glasschuifsystemen bestaat uit:

- Standaard maatvoering of volledig maatwerk
- Diverse kleuren mogelijk
- Aluminium kleur onderrail
- 2 tot 6 doorlopende sporen
- 10mm veiligheidsglas
- Voorzien van tochtborstels
- Meenemers aan glasdeuren
- Verstelbare wielen
- RVS handgreep
- Maximale hoogte van 260cm
- Diverse paneelbreedtes
- Ook steellook variant beschikbaar

Een glaswand in het buitenverblijf zorgt voor vele voordelen en comfort. Met wat minder warme temperaturen kunt u toch genieten van uw buitenverblijf met onverminderd zicht op uw tuin. U tovert uw zomerse buitenverblijf zo om tot een knusse winterse zitplek met enkele heaters of zelfs een gas-/houtkachel. Zo creëert u nog meer beleving en optimaal gebruiksgemak, het hele jaar door. Of het nu gaat om een bestaand buitenverblijf of een geheel nieuwe constructie, in alle situaties denken wij graag met u mee voor een passende oplossing.

# Assortiment Glasschuifsystemen

Onze glasschuifwanden kunnen wij volledig op maat aanleveren. De maximale hoogte is 270cm en de glaspanelen kunnen per stuk variëren van minimaal 60 tot maximaal 120cm. De glaswanden zijn verkrijgbaar in meerdere kleuren, waaronder Wit Ral 9010, Ral 9001, Antraciet en Zwart. Ook is tegen meerprijs een afsluiting met cilinderslot te bestellen. Glasschuifwanden worden door ons standaard voorzien van tochtstrippen en een RVS handgreep. Meerdere glasschuifsystemen kunnen gekoppeld worden om bredere afmetingen te realiseren. Opties zoals verlengde sporen, gematteerd glas, slotkasten en ongelijke paneelbreedtes op aanvraag mogelijk.

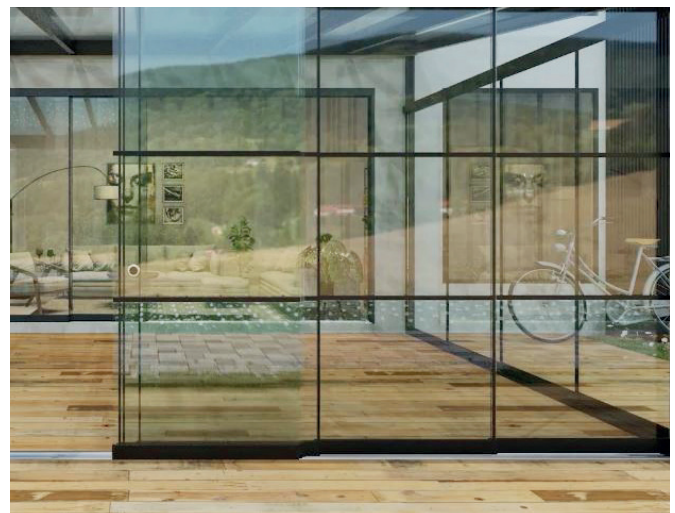
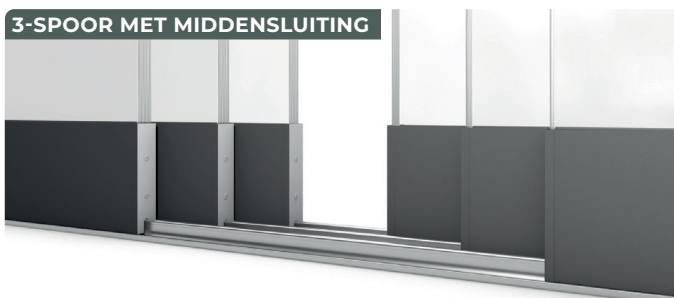

Het glasschuifstelsel is **optioneel** te voorzien van steellook panelen!

## Vergelijk de verschillende uitvoeringen:

Kenmerken:	Comfort Plus	Luxe
Basispakket	✓	✓
Meenemers	✓	✓
Komgreep	✓	✓
Volledig maatwerk glas		✓

## Aanvullende opties:

Getint glas

Kleuren: RAL 9010 RAL 9001 RAL 7016 RAL 9005

## Glasmaten:

Breedte: 820 / 900 / 980 / 1030mm

Hoogte: 2000 t/m 2300mm, optioneel tot 2700mm

# LICHTSTRATEN LUMINEUSE

## Het basispakket Lumineuse Lichtstraat bestaat uit:

- Complete lichtstraat voorbereid voor montage
- Lessenaarsdak of zadeldak
- Hellingshoek van 5 graden
- Constructie uit Douglasshout
- Aluminium profielsysteem voor de beglazing
- Voorzien van enkel gelaagd glas
- Leverbaar in meerdere kleuren profielen
- Ruime mogelijkheden in standaard maatvoering
- Bevestigingsmateriaal en handleiding
  
- Maatwerk afwijkende maten mogelijk
- Ook met 16 mm polycarbonaat dakplaten (helder ) mogelijk

Met een lichtstraat behoudt u natuurlijk daglicht voor uw woning, kantoor of bedrijfsruimte. Zo verandert u een donkere kamer weer in een lichte en comfortabele ruimte. Bijkomend voordeel is dat uw buitenverblijf of overkapping door het toevoegen van een lichtstraat direct ruimer oogt. Door het tijdloze design is een lichtstraat een waardevolle aanvulling op elk plat dak. De lichtstraten worden vervaardigd met een basis van douglashout. Het hout van de basisconstructie van de lichtstraat is net zoals de rest van de lichtstraat reeds volledig voorbereid; de opstandbalk, liggers en nokbalk zijn allemaal op maat en eenvoudig te monteren.

# Assortiment Lichtstraten Lumineuse

De lichtstraat wordt als compleet pakket geleverd. De hellingshoek van alle lichtstraten is 5 graden.

De opstaande kanten dienen te worden afgewerkt met dakbedekking (niet inbegrepen in bouwpakket lichtstraat).

De lichtstraat wordt afgewerkt met zijsluitprofielen en een nokprofiel.

Wij leveren onze lichtstraten in 2 uitvoeringen. Standaard in de uitvoering met enkelgelaagd glas. Op basis van het gewenste type, de breedte, diepte en kleur ontvangt u een voorstel op maat! Besteld u een buitenverblijf bij YARD inclusief lichtstraat? Dan wordt de dakconstructie van het buitenverblijf precies op maat gemaakt voor een perfecte montage van de lichtstraat!

## Lessenaarsdak

Lessenaarsdak; een schuin aflopende lichtstraat

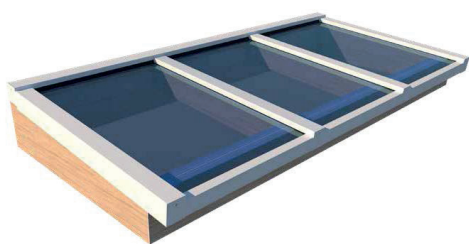

### Assortiment Lessenaarsdak

Breedtematen in mm	762	1582	2402	3222	4042
Aantal vakken	1	2	3	4	5
Dieptematen, alle breedtes, in mm	750	1000	1250	1500	

## Zadeldak

Zadeldak, een 'puntdak' met schuine zijden

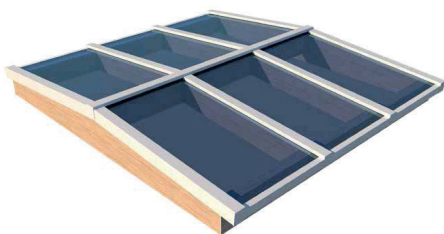

### Assortiment Zadeldak

Breedtematen in mm	762	1582	2402	3222	4042
Aantal vakken	2	4	6	8	10
Dieptematen, alle breedtes, in mm	1558	2058	2558	3058	

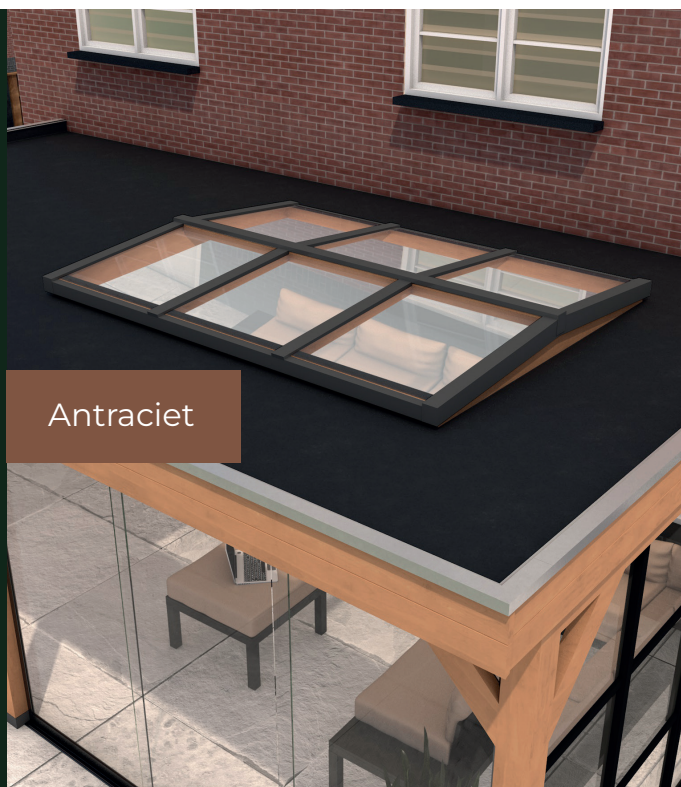

Antraciet

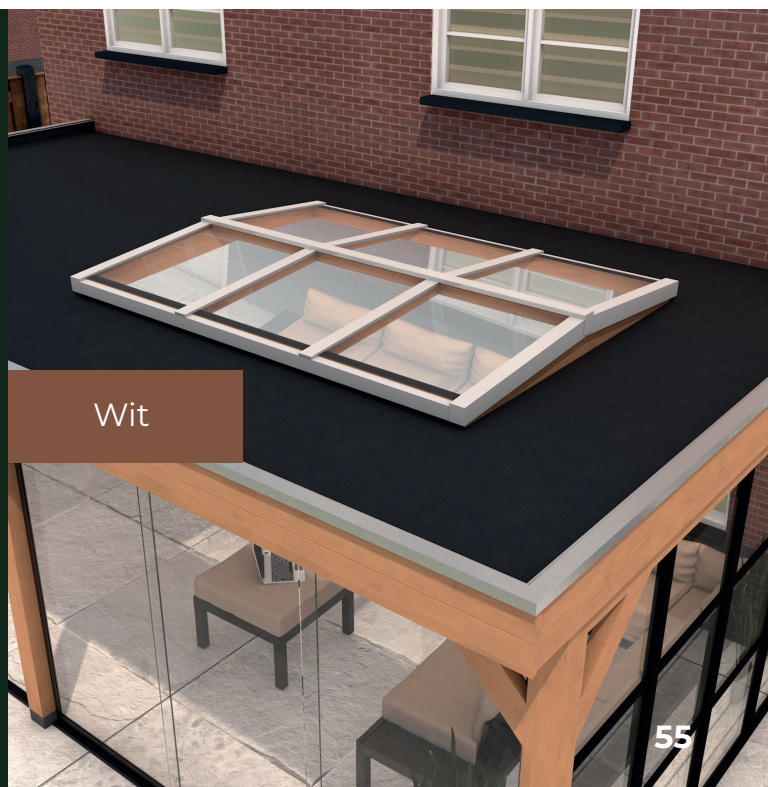

Wit

# DAKSYSTEMEN



## Het basispakket Daksystemen bestaat uit:

- Oblique dakpakket universeel toepasbaar
- Ook speciaal geschikt voor Aanbouwveranda OBLIQUE
- 2 typen: Standard en Luxe
- In Luxe uitvoering voorzien van sierkliklijsten in kleur
- Aluminum profielconstructie voor dakplaten
- Met 16mm polycarbonaat dakplaten in helder of opaal
- Bevestigingsmateriaal en handleiding
- Maatwerk afwijkende maten mogelijk
- Diverse gootsets optioneel verkrijgbaar

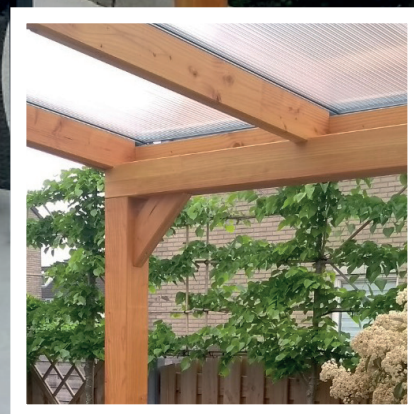

Onze daksystemen Standard en Luxe zijn ideaal voor toepassing op onze aanbouwveranda OBLIQUE Poly zonder dakbeschot. Daarnaast kunt u deze pakketten ook los bestellen voor toepassing op een reeds bestaande constructie. De daksystemen zijn een uniek pakket, volledig voor u voorbereid en eenvoudig te monteren. Met de luxe versie heeft een mooiere afwerking en geeft uw veranda net dat beetje extra uitstraling door de sierkliklijsten in kleur. Met de bijpassende gootsets maakt u elk nieuw of bestaand dak helemaal af!

# Assortiment Daksystemen

Het basis dakstelsel heeft een blank aluminium schroefbaar profielsysteem voor polycarbonaat dakplaten. Het aluminium dakprofiel wordt vastgeschroefd aan de houten onderconstructie. Het EPDM-beglazingsrubber in het profiel en op de houten onderconstructie zorgt voor een waterdichte afsluiting. Het dakpakket is leverbaar voor vrijstaande daken of een muuraanbouw.



## OBLIQUE Dakpakket Standaard

Het OBLIQUE Standard dakpakket bestaat uit:

- Aluminium profielen (brutt) 58mm incl. beglazingsrubber 2,5mm en vullatten t.b.v. zijafsluiting
- Oplegrubber 58mm breed en 3mm dik
- Muuraansluitprofiel (brutt) met afsluitrubber 56/66mm zwart (alleen bij muuraanbouw)
- U-profielen met druprand 16mm (brutt)
- Eindschotjes (brutt)
- Polycarbonaat beplating 16mm Helder of Opaal
- Bevestigingsmateriaal en een uitgebreide montagehandleiding

## OBLIQUE Dakpakket Luxe

Het OBLIQUE Luxe dakpakket heeft de volgende extra opties t.o.v. het Standard dakpakket:

- Muuraansluitprofiel in RAL7016 (antraciet), RAL9005 (zwart) of RAL9010 (wit) met afsluitrubber 56/66mm (alleen bij muuraanbouw)
- U-profielen met druprand 16mm in RAL7016 (antraciet), RAL9005 (zwart) of RAL9010 (wit)
- Sier-kliklijsten in RAL7016 (antraciet), RAL9005 (zwart) of RAL9010 (wit)
- Eindschotjes in RAL7016 (antraciet), RAL9005 (zwart) of RAL9010 (wit)

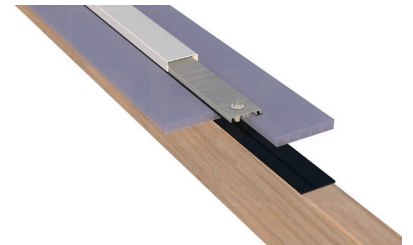

## Gootsets

Het netjes afvoeren van hemelwater is belangrijk voor de levensduur van uw overkapping. Het voorkomt inwatering onder de constructie en opspattend vuil. Dit overbodige vocht kan leiden tot houtrot. Voor het afvoeren van hemelwater leveren wij diverse bijpassende goten en afvoersets. Standaard in ons assortiment: de Zinken Goot, Aluminium bakgoot en Aluminium siergoot Antraciet. Op aanvraag zijn ook verkrijgbaar de Aluminium siergoot Zwart en de Aluminium siergoot gebroken wit. Uw adviseur vertelt u er graag meer over!



Zinken goot



Aluminium Bakgoot



Aluminium Siergoot  
antraciet



Aluminium Siergoot  
zwart



Aluminium Siergoot  
gebroken wit

### Standaard

### Op aanvraag

# DAKBEDEKking



## Dakbedekking

Voor het compleet maken van uw constructie leveren wij diverse dakbedekkingen. Voor de platte daken adviseren wij het duurzame EPDM-rubberfolie dat u verlijmt op het dakhout. Voor daken met een schuine helling kunt u uit meerdere dakbedekkingen kiezen, waaronder dakpannen, dakpanprofielpaten of dakshingles. Deze varianten zijn in diverse kleuren leverbaar. Uiteraard zit er een verschil in levensduur van deze dakbedekking, maar ook kunt u een geheel andere uitstraling bereiken door de juiste dakbedekking. Wij adviseren u graag over welke optie in uw situatie het beste geschikt is.

---

De **juiste dakbedekking** is bepalend voor de uitstraling van uw verblijf!

---

# Assortiment Dakbedekking

## EPDM

EPDM-dakbedekking is een ideale optie voor het bedekken van voornamelijk platte daken. Deze duurzame dakbedekking heeft een levensduur tot wel 50 jaar. EPDM heeft een hoge elasticiteit waardoor er geen scheuren of barsten ontstaan bij extreme weersomstandigheden. Bijkomend voordeel is dat deze dakbedekking eenvoudig en brandveilig is te verwerken d.m.v. bijpassende lijm. EPDM-dakbedekking is zeer onderhoudsarm en daardoor de ideale optie voor uw constructie.



## Dakpanprofielplaten

Dakpanprofielplaten zijn licht in gewicht en voordeliger dan bijvoorbeeld dakpannen met een vergelijkbare uitstraling. Deze dakpanprofielplaten zijn breed toepasbaar vanaf een kleine kapschuur tot een grote garage/schuur. De platen worden in lengte op maat geleverd en hebben een lange levensduur door gebruik van hoogwaardig materiaal. Wij leveren de dakpanprofielplaten compleet incl. tengels, panlatten, folie en bijbehorende schroeven. De dakpanprofielplaten zijn beschikbaar in 4 kleuren: Mat Zwart, Zwart, Antraciet en Terracotta. Standaard voorzien van rechte nokkap.

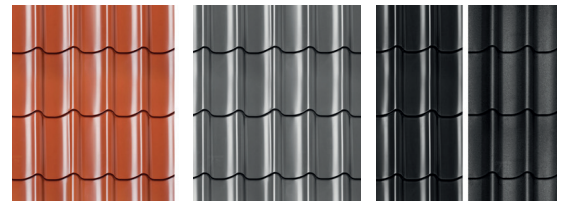

Terracotta

Antraciet

Zwart  
Glans

Zwart  
Mat

## Dakpan Beton

De Sneldek betonpan zorgt voor een zeer betrouwbare dakbedekking met een mooie, robuuste uitstraling. Jarenlange zekerheid met een uitermate goede prijs-kwaliteitverhouding, dat mag u van deze pan verwachten! De Sneldek betonpan leveren wij in 3 kleuren: Zwart, Antraciet en Hollands Rood. Onze sets dakpannen worden compleet geleverd incl. tengels, panlatten, folie en nokvorsten. Kantpannen zijn optioneel verkrijgbaar.

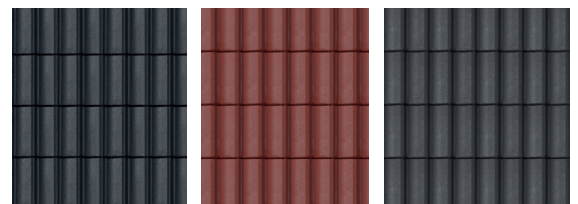

Zwart

Hollands Rood

Antraciet

## Dakpan Keramisch

Deze dakpan zorgt voor een gracieus golvend dak. Dat maakt deze dakpan bij uitstek geschikt voor onze kapschuren waarbij u een authentieke uitstraling wilt creëren. Deze dakpannen zijn breed inzetbaar, in de meeste gevallen al vanaf een helling van 15°. Deze prachtige pannen leveren wij in complete set incl. tengels, panlatten, folie en nokvorsten. Verkrijgbaar in 3 kleuren: Mat Zwart verglaasd, Blauw Gesmoord, Natuurrood. Kantpannen en andere opties op aanvraag verkrijgbaar.

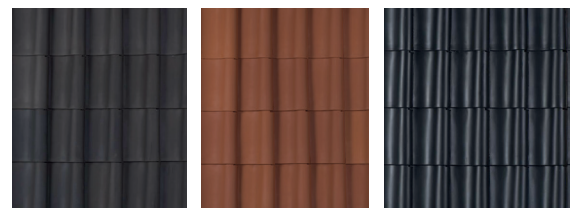

Blauw  
gesmoord

Natuurrood

Mat zwart  
verglaasd

## Shingles

Onze asfaltshingles bieden een hoge kwaliteitsstandaard en zijn leverbaar in diverse kleuren; rood, groen of zwart. De goede prijskwaliteit verhouding maakt de dakshingle tot 1 van de meest gebruikte dakbedekking op een aflopend dak. De rechte afwerking van de shingles geeft uw dak een tijdloze uitstraling. Met gebruik van asfaltnagels en bitumenkit kunt u de shingles eenvoudig zelf monteren.



Zwart

Rood

Groen

# VERLICHTING



## Verlichting

Sfeer aanbrengen in uw buitenverblijf of kantoor kan heel eenvoudig door het aanbrengen van spots of wandlampen op de juiste plaatsen. Onze LED spotset, welke leverbaar zijn in RVS of Zwarte uitvoering, kunnen in een opbouw of inbouw versie besteld worden. De dimbare spots kunt u in de dakbalken en overstekken laten aanbrengen. Het warme licht van de spots kunt u dimmen of versterken zodat dit geschikt is voor elke situatie.

De wandlampen die geschikt zijn voor plaatsing aan de binnenzijde of buitenzijde van uw verblijf. Deze zijn evenals als de spots leverbaar in RVS of Zwarte uitvoering en in een vierkante of ronde versie. Het mooie aan deze wandlampen is dat u kunt kiezen voor een Up&Down en een Up of Down versie. De gloed van de verlichting over de wanden laat uw buitenverblijf ook vanaf een afstand tot de verbeelding spreken.



Wandlamp Rondo zilver



Wandlamp Rondo zwart



Wandlamp Cube zilver



Wandlamp Cube zwart



Inbouwspot zilver



Inbouwspot zwart

# FUNDERING



## Fundering

U heeft met zorg uw buitenverblijf uitgezocht en eindelijk is het zover, het is geleverd en u kunt gaan bouwen. Hopelijk bent u in de voorbereidingen de fundering niet vergeten. Maar hoe maakt u een goede fundering? Met onderstaande tips kan het niet misgaan.

Er zijn verschillende mogelijkheden om een stevige basis voor uw buitenverblijf te maken. Afhankelijk van de functie van het buitenverblijf, vraagt een fundering de juiste aandacht. Een veel voorkomende manier is een zandbed voorzien van poeren en opsluitbanden met siertegels of een betonplaat. Zo heeft u meteen een goede vloer in uw buitenverblijf.

## Waterpas

Nog een bepalende factor is de toestand van het terrein. De ondergrond dient waterpas te zijn. Loopt het sterk af, dan zult u eerst grond moeten ophogen of uitgraven. Om verzakkingen te voorkomen, moet de ondergrond ook voldoende draagkrachtig

zijn. Is de bodem niet stabiel, dan kiest u vooraf beter voor een goede fundering. Een fundering maken is een vak apart en zeker wanneer u het nooit eerder zelf hebt gedaan, raden wij ten alle tijden aan om een advies in te winnen dat is afgestemd op uw persoonlijke situatie. Niet alleen de functie maar ook de uitstraling die u wilt geven aan het buitenverblijf kunnen bepalend zijn voor welke fundering u kiest. Mooi Overkapt adviseert graag welke ondergrond het beste past bij uw buitenverblijf.

Wilt u stroom en watervoorzieningen in uw buitenverblijf? Dan is het raadzaam deze leidingen al door te trekken voordat de fundering er ligt. Aansluitingen kunnen dan direct na plaatsing van uw verblijf op de juiste plaatsen gedaan worden.

# TIP

# Onderhoud

Onze constructies worden vervaardigd uit Douglas hout. Het Douglas hout is ideaal voor gebruik in de tuin. Douglas hout heeft gemiddeld een levensduur van 10-15 jaar. De uiteindelijke levensduur hangt sterk af van de toepassing en de omstandigheden zoals bijvoorbeeld inwerking van vocht. Door goed onderhoud en (periodieke) behandeling kunt u de levensduur verlengen. Daarover informeren we u graag!

## Verduurzaming

Douglas hout is een prachtig natuurlijk bouw materiaal, het is makkelijk bewerkbaar en kan in vele soorten en maten geleverd worden. Voor vrijwel alle houtsoorten die buitenshuis gebruikt worden, geldt dat ze beschermd dienen te worden tegen weersinvloeden zoals hoge luchtvochtigheid, UV-straling en temperatuurwisselingen. Hierdoor wordt de 'werking' en het natuurlijke verouderingsproces van het hout zoveel mogelijk vertraagd. Er zijn diverse mogelijkheden om uw buitenverblijf te verduurzamen. Dit kunt u doen door middel van beitsen of lak.

## Beits (lazuur)

Bij hout voor buitengebruik is het belangrijk dat het kan blijven "ademen". Deze vochtregulatie is erg belangrijk voor de levensduur van het hout. Daarom wordt buiten meestal beits gebruikt vanwege de goede vochtregulerende eigenschappen. Beits dringt dieper door in het hout dan lak en geeft een goede bescherming tegen houtrot dankzij de impregnerende werking. Bij gebruik van beits blijft de houtnerf zichtbaar. Met een kleurenbeits geef je het hout de gewenste uitstraling en blijft ook de nerf nog steeds zichtbaar. Een volledig transparante beits beschermt minder goed dan een transparante kleurenbeits, het kleurenpigment in de beits beschermt



het hout extra. Beits kan toegepast worden op zowel geschaafd als fijnbezaagd hout. Een voorbehandeling is meestal niet nodig. Het aanbrengen wordt gedaan met een kwast, roller of een spuitsysteem.

## Lak

Voor lakken wordt gekozen als er een decoratieve uitstraling vereist is. Denk bijvoorbeeld aan ramen en deuren. Belangrijk daarbij is dat het hout glad is. Voor een goede hechting is het noodzakelijk dat het hout voorbehandeld wordt met een primer. Met een 3-in-1 lak is een aparte voorbehandeling niet meer nodig. Deze 3-in-1 lak bevat een grond-, lak- en eindlaag in 1 systeem. Een belangrijk verschil met beits is dat lak dekkend is, de houtnerf wordt dus afgedekt. Daar kunt u dus een bewuste keuze voor maken. Het aanbrengen kan gedaan worden met kwast of roller.

## Onderhoudsinterval

De onderhoudsinterval van een standaard kleurloze beits ligt rond de 2 jaar. Voor

dekkende beits of lak is het 3-5 jaar. Uiteraard alles afhankelijk van weersinvloeden en juiste verwerking. Het is verstandig om jaarlijks het verfwerk te reinigen en indien nodig bij te werken.

## Assortiment Mooi Overkapt

Onze collectie vochtregulerende beitsen en lakken zijn met zorg samengesteld voor toepassing op onze buitenverblijven. De beitsen en lakken zijn er zowel in oplosmiddelhoudende als in watergedragen varianten. Het voordeel van de watergedragen beits (lazuur) én de watergedragen 3-in-1 lak is dat het een stuk sneller droogt en milieuvriendelijker is. Speciaal voor een diepzwarte dekkende kleur hebben wij een watergedragen beits (Induline) in het assortiment. Ook ideaal voor wanden! Wanneer u bestaand tuinhout wilt behandelen met een beits kunt u het vooraf ontgrijzen met de Buitenhout Ontgrijzer.

Heeft u speciale wensen? Vraag uw dealer om advies!

## HK Lasur

HK Lasur is een **oplosmiddelhoudende** premium houtbeschermingslazuur met uitstekende vochtbescherming voor hout buiten. Leverbaar in meerdere transparante kleurtinten.



Eigenschappen zijn ondermeer:

- 3in1: impregnering, grondering, voor- en aflak
- Houtbescherming tegen vocht en UV-straling
- Impregnerende werking tegen vocht
- Hydrofobisch: natte oppervlakken drogen snel
- Helpt het risico op houtrot verminderen
- Verf is beschermd tegen schimmel en algen
- Nabehandeling zonder schuren

## Venti lak 3 in 1

Venti lak 3 in 1 is een **oplosmiddelhoudende** dekkende gepigmenteerde alkydharslak als grondlaag, voor- en aflak. Deze lak is uitstekend geschikt voor toepassing op ramen en deuren. Standaard geleverd in zijdeglans wit. Ook verkrijgbaar in variant op **waterbasis**, vraag er uw dealer naar!



Eigenschappen zijn ondermeer:

- Hoog vaste stofgehalte (high solid) voor een hoge dekkraft
- Aromaatrovrij
- Vergelingsarm
- Eenvoudige verwerking
- Goede kantendekking
- Weerbestendig en vochtregulerend
- Isoleert tegen houtinhoudstoffen

## Beits op waterbasis

Induline GW-310 is een **watergedragen** beits, met bescherming tegen blauwschimmel, voor hout buiten. Deze beits is uitstekend geschikt om uw buitenverblijf mee te behandelen. Meest gebruikt in dekken- de kleur zwart maar ook kleurloos verkrijgbaar.



Eigenschappen zijn ondermeer:

- Watergedragen en snelle droging
- Uitstekende vloeivermogen en hechting
- Vochtwerend en preventief tegen zwamvorming
- Helpt het risico op het ontstaan van houtrot verminderen
- Bescherming tegen schimmel en algen
- Langdurige bescherming

## Buitenhout ontgrijzer

Deze **watergedragen** biologisch afbreekbare reiniger is uitstekend geschikt voor het opruimen van hout buiten. Verwijdert effectief vervuilingen, grijze verkleuringen, roestsporen, algen en mos.



Eigenschappen zijn ondermeer:

- Watergedragen
- Verwijdert effectief vervuilingen
- Vooraf schuren niet noodzakelijk
- Gelvormig
- Biologisch afbreekbaar

Artikelnummer	Omschrijving	Kleur	Kleurindicatie	Inhoud ml
Y300000	Beits HK Lasur, transparant	Douglas (No. 2250)		2.500
Y300001	Beits HK Lasur, transparant	Antraciet (No. 2293)		2.500
Y300002	Beits HK Lasur, transparant	Platinum grijs (No. 2291)		2.500
Y300003	Venti - lak Ramen en Deuren 3 in 1, zijdeglans dekkend	Wit, Ral 9016 (No. 2705)		2.500
Y300004	Induline GW-310, zijdemat dekkend	Diepzwart, GW310 (No. 3343)		2.500
Y300005	Induline GW-310, zijdemat dekkend	Diepzwart, GW310 (No. 3343)		5.000
Y300006	Induline GW-310, kleurloos lasuur	Kleurloos (No. 3384)		2.500
Y300007	Houtontgrijzer	Naturel		2.500

**Disclaimer:** Deze brochure is met de meest grote zorgvuldigheid voor u samengesteld. Ondanks de zorg en aandacht die is besteed aan de samenstelling van deze brochure, is het toch mogelijk dat bepaalde informatie onvolledig of onjuist is. Mooi Overkapt aanvaard geen enkele aansprakelijkheid voor eventuele onjuistheden of tussentijdse wijzigingen in het assortiment. Niets uit deze brochure mag zonder voorafgaande schriftelijke toestemming van Mooi Overkapt worden gekopieerd of verveelvoudigd.



# mooioverkapt

✉ info@mooioverkapt.nl

📍 Van utrechtweg 93  
2921 LN Krimpen aan den IJssel

☎ 06 1538 4330

Kijk voor meer inspiratie op onze website: [www.mooioverkapt.nl](http://www.mooioverkapt.nl)